

产品停产通知

发行日期
2018年3月1日
No. 2018041C

电源

开关电源 S8VM系列 停产通知

停产产品

开关电源

S8VM系列

15/30/50/100/150W型

带欠电压检测功能型

S8VM系列

300W(5V,12V,24V)型

600W(5V,12V,24V)型

S8VM系列

300W(15V)型

600W(15V)型

1500W(24V)型



安装配件

S82Y-VM□□B

S82Y-VM□□F

S82Y-VM□□S

S82Y-VM□□D

欠电压检测输出用接线电缆

S82Y-VM10H

信号输入输出用连接器端子及
外壳电缆

S82Y-VM30C

推荐替代产品

开关电源

S8FS-G系列

15/30/50/100/150W型

S8VS系列(带显示监视器)

60/90/120/180W型

S8JX-P系列

300W(5V,12V,24V)型

600W(5V,12V,24V)型

S8FS-G系列

300W(15V)型

600W(15V)型

600W(24V)型

(并联运行功能型)



无推荐替代产品

无推荐替代产品

无推荐替代产品

无推荐替代产品

无推荐替代产品

无推荐替代产品

■订货截止日期

2019年3月底

■发货截止日期

2019年6月底

■使用推荐替代产品时的注意事项

- 外形尺寸存在差异。
- 接线连接存在差异。
- 安装方法存在差异。
- 启动时间延长。
- 输出保持时间缩短。
- 过电流保护特性存在差异。
- 有的型号无法并联运行。
- 有的型号不带远程传感功能。
- 有的型号冷却方法不同。
- 有的型号降额曲线不同。
- 有的型号需要并联连接。
- 推荐替代产品S8FS-G05005□□的输出容量为40W。
- 推荐替代产品S8FS-G10005□□的输出容量为80W。
- 推荐替代产品S8FS-G15005□□的输出容量为105W。

■与停产产品的不同点

推荐替代产品型号	本体颜色	外形尺寸	接线连接	安装尺寸	额定性能	动作特性	操作方法
S8FS-G系列	○	×	×	×	○	○	○
S8JX-P系列	○	×	×	×	○	○	○

◎：兼容

○：基本没有变更 / 相似性很高的变更

×：变更较大

—：无对应规格

■ 停产产品与推荐替代产品

DIN导轨安装、带盖型

停产产品	推荐替代产品
S8VM-01505CD	S8FS-G01505CD
S8VM-01512CD	S8FS-G01512CD
S8VM-01515CD	S8FS-G01515CD
S8VM-01524CD	S8FS-G01524CD
S8VM-03005CD	S8FS-G03005CD
S8VM-03012CD	S8FS-G03012CD
S8VM-03015CD	S8FS-G03015CD
S8VM-03024CD	S8FS-G03024CD
S8VM-05005CD	S8FS-G05005CD(※1)
S8VM-05012CD	S8FS-G05012CD
S8VM-05015CD	S8FS-G05015CD
S8VM-05024CD	S8FS-G05024CD
S8VM-10005CD	S8FS-G10005CD(※2)
S8VM-10012CD	S8FS-G10012CD
S8VM-10015CD	S8FS-G10015CD
S8VM-10024CD	S8FS-G10024CD
S8VM-15005CD	S8FS-G15005CD(※3)
S8VM-15012CD	S8FS-G15012CD
S8VM-15015CD	S8FS-G15015CD
S8VM-15024CD	S8FS-G15024CD

※1 输出容量为40W。

※2 输出容量为80W。

※3 输出容量为105W。

底面安装、带盖型

停产产品	推荐替代产品
S8VM-01505C	S8FS-G01505C
S8VM-01512C	S8FS-G01512C
S8VM-01515C	S8FS-G01515C
S8VM-01524C	S8FS-G01524C
S8VM-03005C	S8FS-G03005C
S8VM-03012C	S8FS-G03012C
S8VM-03015C	S8FS-G03015C
S8VM-03024C	S8FS-G03024C
S8VM-05005C	S8FS-G05005C(※1)
S8VM-05012C	S8FS-G05012C
S8VM-05015C	S8FS-G05015C
S8VM-05024C	S8FS-G05024C
S8VM-10005C	S8FS-G10005C(※2)
S8VM-10012C	S8FS-G10012C
S8VM-10015C	S8FS-G10015C
S8VM-10024C	S8FS-G10024C
S8VM-15005C	S8FS-G15005C(※3)
S8VM-15012C	S8FS-G15012C
S8VM-15015C	S8FS-G15015C
S8VM-15024C	S8FS-G15024C
S8VM-30005C	S8JX-P30005N

停产产品	推荐替代产品
S8VM-30012C	S8JX-P30012N
S8VM-30015C	S8FS-G30015C
S8VM-30024C	S8JX-P30024N
S8VM-60005C	S8JX-P60005N
S8VM-60012C	S8JX-P60012N
S8VM-60015C	S8FS-G60015C
S8VM-60024C	S8JX-P60024N
S8VM-15224C	S8FS-G60024C-W(※4)

※1 输出容量为40W。

※2 输出容量为80W。

※3 输出容量为105W。

※4 并联运行时。

DIN导轨安装、带盖欠电压检测功能型

停产产品	推荐替代产品
S8VM-01524AD	S8VS-06024A
S8VM-03024AD	S8VS-06024A
S8VM-05024AD	S8VS-09024A
S8VM-05024PD	S8VS-09024AP
S8VM-10024AD	S8VS-12024A
S8VM-10024PD	S8VS-12024AP
S8VM-15024AD	S8VS-18024A
S8VM-15024PD	S8VS-18024AP

底面安装、带盖欠电压检测功能型

停产产品	推荐替代产品
S8VM-01524A	S8VS-06024A
S8VM-03024A	S8VS-06024A
S8VM-05024A	S8VS-09024A
S8VM-05024P	S8VS-09024AP
S8VM-10024A	S8VS-12024A
S8VM-10024P	S8VS-12024AP
S8VM-15024A	S8VS-18024A
S8VM-15024P	S8VS-18024AP

DIN导轨安装、开放型

停产产品	推荐替代产品
S8VM-01505D	S8FS-G01505CD
S8VM-01512D	S8FS-G01512CD
S8VM-01515D	S8FS-G01515CD
S8VM-01524D	S8FS-G01524CD
S8VM-03005D	S8FS-G03005CD
S8VM-03012D	S8FS-G03012CD
S8VM-03015D	S8FS-G03015CD
S8VM-03024D	S8FS-G03024CD
S8VM-05005D	S8FS-G05005CD(※1)
S8VM-05012D	S8FS-G05012CD
S8VM-05015D	S8FS-G05015CD
S8VM-05024D	S8FS-G05024CD
S8VM-10005D	S8FS-G10005CD(※2)
S8VM-10012D	S8FS-G10012CD
S8VM-10015D	S8FS-G10015CD
S8VM-10024D	S8FS-G10024CD
S8VM-15005D	S8FS-G15005CD(※3)
S8VM-15012D	S8FS-G15012CD
S8VM-15015D	S8FS-G15015CD
S8VM-15024D	S8FS-G15024CD

· 推荐替代产品无开放型

※1 输出容量为40W。

※2 输出容量为80W。

※3 输出容量为105W。

底面安装、开放型

停产产品	推荐替代产品
S8VM-01505	S8FS-G01505C
S8VM-01512	S8FS-G01512C
S8VM-01515	S8FS-G01515C
S8VM-01524	S8FS-G01524C
S8VM-03005	S8FS-G03005C
S8VM-03012	S8FS-G03012C
S8VM-03015	S8FS-G03015C
S8VM-03024	S8FS-G03024C
S8VM-05005	S8FS-G05005C(※1)
S8VM-05012	S8FS-G05012C
S8VM-05015	S8FS-G05015C
S8VM-05024	S8FS-G05024C
S8VM-10005	S8FS-G10005C(※2)
S8VM-10012	S8FS-G10012C
S8VM-10015	S8FS-G10015C
S8VM-10024	S8FS-G10024C
S8VM-15005	S8FS-G15005C(※3)
S8VM-15012	S8FS-G15012C
S8VM-15015	S8FS-G15015C
S8VM-15024	S8FS-G15024C

· 推荐替代产品无开放型

※1 输出容量为40W。

※2 输出容量为80W。

※3 输出容量为105W。

另售件

停产产品	推荐替代产品
S82Y-VM10B	无推荐替代产品。
S82Y-VM20B	无推荐替代产品。
S82Y-VM10F	无推荐替代产品。
S82Y-VM30B	无推荐替代产品。
S82Y-VM30S	无推荐替代产品。
S82Y-VM30F	无推荐替代产品。
S82Y-VM30D	无推荐替代产品。
S82Y-VM60B	无推荐替代产品。
S82Y-VM60S	无推荐替代产品。
S82Y-VM60F	无推荐替代产品。
S82Y-VM60D	无推荐替代产品。
S82Y-VM10H	无推荐替代产品。
S82Y-VM30C	无推荐替代产品。

■端子配置 / 接线连接

停产产品
S8VM系列

推荐替代产品
S8FS-G系列

<15W、30W、50W型>

<15W、30W、50W型>

- 开放型
- 带盖型

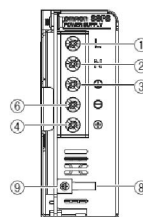
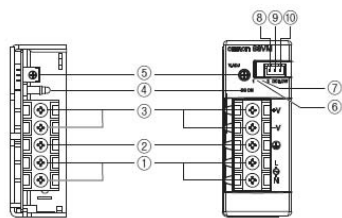

<100W型>

<100W、150W型>

- 开放型
- 带盖型

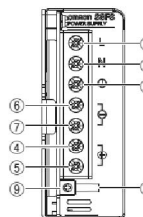
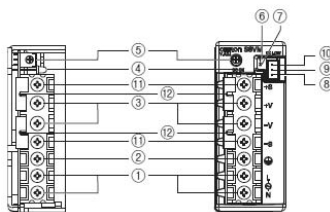

<150W型>

- 开放型
- 带盖型

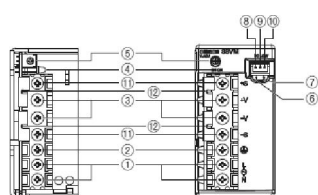

编号	端子名称	名称	功能
①	L	交流输入端子	连接输入线。*1
②	N	交流输入端子	连接输入线。*1
③	PE	PE(保护接地)端子(⊕)	连接地线。*2
④	+V1	直流输出端子	连接负载线。
⑤	+V2		
⑥	-V1		
⑦	-V2		
⑧	—	输出指示灯(DC ON, 绿)	输出直流电压时亮灯(绿)。
⑨	—	输出电压微调器(V.ADJ)	调整输出电压。
⑩	+RC	远程控制端子1	进行远程控制的接线。
⑪	-RC	远程控制端子2	进行远程控制的接线。
⑫	—	并联运行用开关	并联运行时请置于PARALLEL侧。

*1. 保险丝内置在L侧。DC输入时请将(L)侧作为(+)侧。
*2. 出于安全标准中规定的PE(保护接地)端子, 请务必接地。

编号	名称	功能
①	交流输入端子(L)、(N)	连接输入线。*1
②	PE(保护接地)端子(⊕) (S8VM-□□□□□□□□□□/□□□□□□□□□□) FG端子(FG) (S8VM-□□□□□□□□□□/□□□□□□□□□□)	连接地线。*2
③	直流输出端子(-V)、(+V)	连接负载线。
④	输出指示灯(DC ON: 绿)	直流输出ON时点亮(绿)。
⑤	输出电压微调器(V.ADJ)	调整输出电压。
⑥	欠电压指示灯1 (DC LOW1: 黄) *3	仅在检测到瞬间输出电压降低时点亮, 并保持该状态。
⑦	欠电压指示灯2 (DC LOW2: 红) *3	仅在输出电压低于约20V时点亮。
⑧	欠电压检测输出端子1 (DC LOW1) *4	仅在检测到瞬间输出电压降低时输出, 并保持该状态。 (电压过低时: 晶体管OFF)
⑨	欠电压检测输出端子2 (DC LOW2) *4	仅在输出电压高于约20V时输出。 (电压过低时: 晶体管OFF)
⑩	欠电压检测输出公共端子 *4	是报警输出⑧、⑨的共享端子。 *6
⑪	远程传感端子 *5	补偿因连接到负载的接线而产生的电压下降部分(线间电压降)。
⑫	短路片 *5	

*1. 保险丝内置在L侧。
*2. DIN安装时, PE(保护接地连接部)便是下图所示的安装孔。(由于是安全标准所规定的PE(保护接地连接部), 因此请务必接地。
(仅限S8VM-□□□□□□□□□□)地线用螺钉: M3(深8mm以下)/地线: AWG18

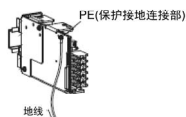

*3. 仅限S8VM-□□□□□□□□□□/□□□□□□□□□□型。
*4. 仅限S8VM-05024A□□□□□□□□□□/10024A□□□□□□□□□□/15024A□□□□□□□□□□型。还附带欠电压检测输出用连接器的外壳及端子。详情请参阅第34页“请正确使用”的“欠电压检测输出用连接器线束制作办法”。
*5. 不使用远程传感功能时, 请以出厂时的状态使用短路片。
*6. A□型: 发射极
P□型: 集电极

■端子配置 / 接线连接 (续)

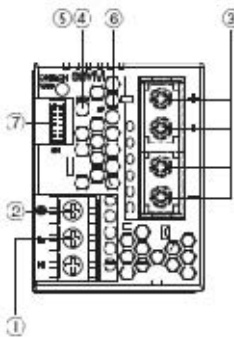
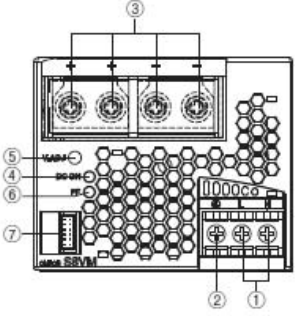
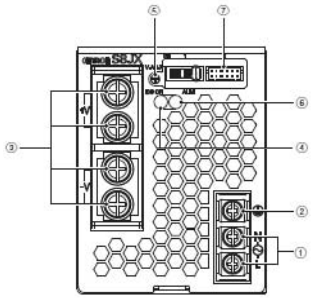
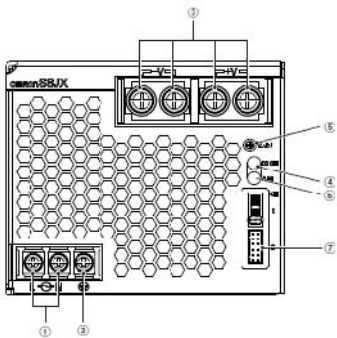
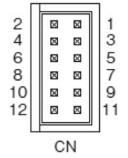
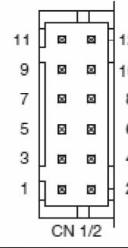
停产产品 S8VM系列	推荐替代产品 S8JX-P系列																																																
<p><300W(5V、12V、24V)型></p>  <p><600W(5V、12V、24V)型></p> 	<p><300W(5V、12V、24V)型></p>  <p><600W(5V、12V、24V)型></p> 																																																
<table border="1" style="width: 100%; border-collapse: collapse;"> <thead> <tr> <th style="width: 5%;">编号</th> <th style="width: 65%;">名称</th> <th style="width: 30%;">功能</th> </tr> </thead> <tbody> <tr> <td>①</td> <td>交流输入端子(L、(N))</td> <td>连接输入线。*1</td> </tr> <tr> <td>②</td> <td>PE(保护接地)端子(⊕) (S8VM-300□□C/600□□C) FG端子(FG) *2 (S8VM-15224C)</td> <td>连接地线。</td> </tr> <tr> <td>③</td> <td>直流输出端子(-V)、(+V)</td> <td>连接负载线。</td> </tr> <tr> <td>④</td> <td>输出指示灯(DC ON: 绿)</td> <td>直流输出ON时点亮。</td> </tr> <tr> <td>⑤</td> <td>输出电压微调器(V.ADJ)</td> <td>调整输出电压。</td> </tr> <tr> <td>⑥</td> <td>电源故障指示灯(PF: 红)</td> <td>输出电压过低时、风扇停止时以及远程控制功能引发待机时点亮。</td> </tr> <tr> <td>⑦</td> <td>信号输入输出用连接器 *3</td> <td> 1: 输出电压监控端子(+V) 2: 远程传感端子(+S) 3: 输出电压监控端子(-V) 4: 远程传感端子(-S) 5: 电流平衡端子(CB) 6: 电流平衡用接地端子(CBG) 7: 远程控制端子(+RC) 8: 远程控制端子(-RC) 9: (未连接) 10: (未连接) 11: 电源故障检测输出端子(PF-C)(集电极侧) 12: 电源故障检测输出端子(PF-E)(发射极侧) </td> </tr> </tbody> </table> 	编号	名称	功能	①	交流输入端子(L、(N))	连接输入线。*1	②	PE(保护接地)端子(⊕) (S8VM-300□□C/600□□C) FG端子(FG) *2 (S8VM-15224C)	连接地线。	③	直流输出端子(-V)、(+V)	连接负载线。	④	输出指示灯(DC ON: 绿)	直流输出ON时点亮。	⑤	输出电压微调器(V.ADJ)	调整输出电压。	⑥	电源故障指示灯(PF: 红)	输出电压过低时、风扇停止时以及远程控制功能引发待机时点亮。	⑦	信号输入输出用连接器 *3	1: 输出电压监控端子(+V) 2: 远程传感端子(+S) 3: 输出电压监控端子(-V) 4: 远程传感端子(-S) 5: 电流平衡端子(CB) 6: 电流平衡用接地端子(CBG) 7: 远程控制端子(+RC) 8: 远程控制端子(-RC) 9: (未连接) 10: (未连接) 11: 电源故障检测输出端子(PF-C)(集电极侧) 12: 电源故障检测输出端子(PF-E)(发射极侧)	<table border="1" style="width: 100%; border-collapse: collapse;"> <thead> <tr> <th style="width: 5%;">编号</th> <th style="width: 65%;">名称</th> <th style="width: 30%;">功能</th> </tr> </thead> <tbody> <tr> <td>①</td> <td>输入端子(L)、(N)</td> <td>连接输入线。*1</td> </tr> <tr> <td>②</td> <td>PF(保护接地)端子(⊕)</td> <td>连接地线。*2</td> </tr> <tr> <td>③</td> <td>直流输出端子(-V)、(+V)</td> <td>连接负载线。</td> </tr> <tr> <td>④</td> <td>输出指示灯(DC ON: 绿)</td> <td>直流输出ON时点亮。</td> </tr> <tr> <td>⑤</td> <td>输出电压微调器(V.ADJ)</td> <td>调整输出电压。</td> </tr> <tr> <td>⑥</td> <td>报警指示灯(ALM: 红)</td> <td>输出电压过低时、风扇停止时以及远程控制功能引发待机时点亮。</td> </tr> <tr> <td>⑦</td> <td>信号输入输出用连接器 *3</td> <td> 1: 输出电压监控端子(+V) 2: 远程传感端子(+S) 3: 输出电压监控端子(-V) 4: 远程传感端子(-S) 5: 电流平衡端子(CB) 6: 电流平衡用接地端子(CBG) 7: 远程控制端子(+RC) 8: 远程控制端子(-RC) 9: (未连接) 10: (未连接) 11: 报警检测输出端子(集电极侧)(ALMC) 12: 报警检测输出端子(发射极侧)(ALME) </td> </tr> </tbody> </table> 	编号	名称	功能	①	输入端子(L)、(N)	连接输入线。*1	②	PF(保护接地)端子(⊕)	连接地线。*2	③	直流输出端子(-V)、(+V)	连接负载线。	④	输出指示灯(DC ON: 绿)	直流输出ON时点亮。	⑤	输出电压微调器(V.ADJ)	调整输出电压。	⑥	报警指示灯(ALM: 红)	输出电压过低时、风扇停止时以及远程控制功能引发待机时点亮。	⑦	信号输入输出用连接器 *3	1: 输出电压监控端子(+V) 2: 远程传感端子(+S) 3: 输出电压监控端子(-V) 4: 远程传感端子(-S) 5: 电流平衡端子(CB) 6: 电流平衡用接地端子(CBG) 7: 远程控制端子(+RC) 8: 远程控制端子(-RC) 9: (未连接) 10: (未连接) 11: 报警检测输出端子(集电极侧)(ALMC) 12: 报警检测输出端子(发射极侧)(ALME)
编号	名称	功能																																															
①	交流输入端子(L、(N))	连接输入线。*1																																															
②	PE(保护接地)端子(⊕) (S8VM-300□□C/600□□C) FG端子(FG) *2 (S8VM-15224C)	连接地线。																																															
③	直流输出端子(-V)、(+V)	连接负载线。																																															
④	输出指示灯(DC ON: 绿)	直流输出ON时点亮。																																															
⑤	输出电压微调器(V.ADJ)	调整输出电压。																																															
⑥	电源故障指示灯(PF: 红)	输出电压过低时、风扇停止时以及远程控制功能引发待机时点亮。																																															
⑦	信号输入输出用连接器 *3	1: 输出电压监控端子(+V) 2: 远程传感端子(+S) 3: 输出电压监控端子(-V) 4: 远程传感端子(-S) 5: 电流平衡端子(CB) 6: 电流平衡用接地端子(CBG) 7: 远程控制端子(+RC) 8: 远程控制端子(-RC) 9: (未连接) 10: (未连接) 11: 电源故障检测输出端子(PF-C)(集电极侧) 12: 电源故障检测输出端子(PF-E)(发射极侧)																																															
编号	名称	功能																																															
①	输入端子(L)、(N)	连接输入线。*1																																															
②	PF(保护接地)端子(⊕)	连接地线。*2																																															
③	直流输出端子(-V)、(+V)	连接负载线。																																															
④	输出指示灯(DC ON: 绿)	直流输出ON时点亮。																																															
⑤	输出电压微调器(V.ADJ)	调整输出电压。																																															
⑥	报警指示灯(ALM: 红)	输出电压过低时、风扇停止时以及远程控制功能引发待机时点亮。																																															
⑦	信号输入输出用连接器 *3	1: 输出电压监控端子(+V) 2: 远程传感端子(+S) 3: 输出电压监控端子(-V) 4: 远程传感端子(-S) 5: 电流平衡端子(CB) 6: 电流平衡用接地端子(CBG) 7: 远程控制端子(+RC) 8: 远程控制端子(-RC) 9: (未连接) 10: (未连接) 11: 报警检测输出端子(集电极侧)(ALMC) 12: 报警检测输出端子(发射极侧)(ALME)																																															
<p>*1. 保险丝内置在L侧。</p> <p>*2. PE(保护接地连接部)变为金属外壳的固定用螺孔。(由于是安全标准所规定的PE(保护接地连接部), 因此请务必接地。地线用螺钉: M4(深6mm以下)/地线: AWG18)</p> <p>*3. 信号输入输出用连接器为标配件, 出厂时安装在CN上。 附带的信号输入输出用连接器在(1-2)间、(3-4)间、(7-8)间短路。连接器拆下的状态下, 输出的稳定度及精度均会下降。请务必连接+S及-S端子。输出电压监控端子(+V、-V)上不能连接负载。</p>																																																	

■端子配置 / 接线连接 (续)

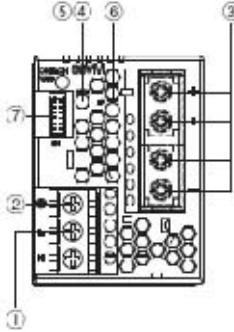
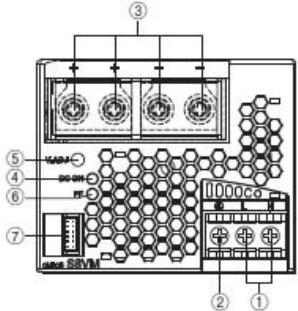
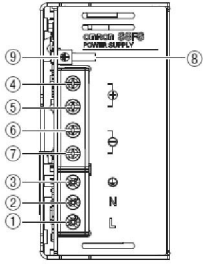
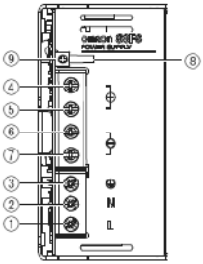
停产产品 S8VM系列	推荐替代产品 S8FS-G系列																																																																								
<p><300W(15V)型></p>  <p><600W(15V)型></p> 	<p><300W(15V)型></p>  <p><600W(15V)型></p> 																																																																								
<table border="1"> <thead> <tr> <th>编号</th> <th>名称</th> <th>功能</th> </tr> </thead> <tbody> <tr> <td>①</td> <td>交流输入端子(L)、(N)</td> <td>连接输入线。*1</td> </tr> <tr> <td>②</td> <td>PE(保护接地)端子(⊕) (S8VM-300□□C/600□□C) FG端子(FG) *2 (S8VM-15224C)</td> <td>连接地线。</td> </tr> <tr> <td>③</td> <td>直流输出端子(-V)、(+V)</td> <td>连接负载线。</td> </tr> <tr> <td>④</td> <td>输出指示灯(DC ON: 绿)</td> <td>直流输出ON时点亮。</td> </tr> <tr> <td>⑤</td> <td>输出电压微调器(VADJ)</td> <td>调整输出电压。</td> </tr> <tr> <td>⑥</td> <td>电源故障指示灯(PF: 红)</td> <td>输出电压过低时、风扇停止时以及远程控制功能引发待机时点亮。</td> </tr> <tr> <td>⑦</td> <td>信号输入输出用连接器 *3</td> <td> 1: 输出电压监控端子(+V) 2: 远程传感端子(+S) 3: 输出电压监控端子(-V) 4: 远程传感端子(-S) 5: 电流平衡端子(CB) 6: 电流平衡用接地端子(CBG) 7: 远程控制端子(+RC) 8: 远程控制端子(-RC) 9: (未连接) 10: (未连接) 11: 电源故障检测输出端子(PF-C)(集电极侧) 12: 电源故障检测输出端子(PF-E)(发射极侧) </td> </tr> </tbody> </table> <p>*1. 保险丝内置在L侧。 *2. PE(保护接地连接部)变为金属外壳的固定用螺孔。(由于是安全标准所规定的PE(保护接地连接部), 因此请务必接地。地线用螺钉: M4(深6mm以下)/地线: AWG18 *3. 信号输入输出用连接器为标配件, 出厂时安装在CN上。 附带的信号输入输出用连接器在(1-2)间、(3-4)间、(7-0)间短路。连接器拆下的状态下, 输出的稳定度及精度均会下降。请务必连接+S及-S端子。 输出电压监控端子(+V、-V)上不能连接负载。</p>	编号	名称	功能	①	交流输入端子(L)、(N)	连接输入线。*1	②	PE(保护接地)端子(⊕) (S8VM-300□□C/600□□C) FG端子(FG) *2 (S8VM-15224C)	连接地线。	③	直流输出端子(-V)、(+V)	连接负载线。	④	输出指示灯(DC ON: 绿)	直流输出ON时点亮。	⑤	输出电压微调器(VADJ)	调整输出电压。	⑥	电源故障指示灯(PF: 红)	输出电压过低时、风扇停止时以及远程控制功能引发待机时点亮。	⑦	信号输入输出用连接器 *3	1: 输出电压监控端子(+V) 2: 远程传感端子(+S) 3: 输出电压监控端子(-V) 4: 远程传感端子(-S) 5: 电流平衡端子(CB) 6: 电流平衡用接地端子(CBG) 7: 远程控制端子(+RC) 8: 远程控制端子(-RC) 9: (未连接) 10: (未连接) 11: 电源故障检测输出端子(PF-C)(集电极侧) 12: 电源故障检测输出端子(PF-E)(发射极侧)	<table border="1"> <thead> <tr> <th>编号</th> <th>端子名称</th> <th>名称</th> <th>功能</th> </tr> </thead> <tbody> <tr> <td>①</td> <td>L</td> <td>输入端子</td> <td>连接输入线。*1</td> </tr> <tr> <td>②</td> <td>N</td> <td></td> <td></td> </tr> <tr> <td>③</td> <td>PE</td> <td>PF(保护接地)端子(⊕)</td> <td>连接地线。*2</td> </tr> <tr> <td>④</td> <td>+V1</td> <td></td> <td></td> </tr> <tr> <td>⑤</td> <td>+V2</td> <td rowspan="3">直流输出端子</td> <td rowspan="3">连接负载线。</td> </tr> <tr> <td>⑥</td> <td>-V1</td> </tr> <tr> <td>⑦</td> <td>-V2</td> </tr> <tr> <td>⑧</td> <td>—</td> <td>输出指示灯(DC ON: 绿)</td> <td>输出直流电压时亮(绿)。</td> </tr> <tr> <td>⑨</td> <td>—</td> <td>输出电压微调器(VADJ)</td> <td>调整输出电压。</td> </tr> <tr> <td>⑩</td> <td>+RC</td> <td>远程控制端子</td> <td>进行远程控制的接线。</td> </tr> <tr> <td>⑪</td> <td>-RC</td> <td></td> <td></td> </tr> <tr> <td>⑫</td> <td>—</td> <td>并联运行用开关</td> <td>并联运行时请置于PARALLEL侧。</td> </tr> </tbody> </table>	编号	端子名称	名称	功能	①	L	输入端子	连接输入线。*1	②	N			③	PE	PF(保护接地)端子(⊕)	连接地线。*2	④	+V1			⑤	+V2	直流输出端子	连接负载线。	⑥	-V1	⑦	-V2	⑧	—	输出指示灯(DC ON: 绿)	输出直流电压时亮(绿)。	⑨	—	输出电压微调器(VADJ)	调整输出电压。	⑩	+RC	远程控制端子	进行远程控制的接线。	⑪	-RC			⑫	—	并联运行用开关	并联运行时请置于PARALLEL侧。
编号	名称	功能																																																																							
①	交流输入端子(L)、(N)	连接输入线。*1																																																																							
②	PE(保护接地)端子(⊕) (S8VM-300□□C/600□□C) FG端子(FG) *2 (S8VM-15224C)	连接地线。																																																																							
③	直流输出端子(-V)、(+V)	连接负载线。																																																																							
④	输出指示灯(DC ON: 绿)	直流输出ON时点亮。																																																																							
⑤	输出电压微调器(VADJ)	调整输出电压。																																																																							
⑥	电源故障指示灯(PF: 红)	输出电压过低时、风扇停止时以及远程控制功能引发待机时点亮。																																																																							
⑦	信号输入输出用连接器 *3	1: 输出电压监控端子(+V) 2: 远程传感端子(+S) 3: 输出电压监控端子(-V) 4: 远程传感端子(-S) 5: 电流平衡端子(CB) 6: 电流平衡用接地端子(CBG) 7: 远程控制端子(+RC) 8: 远程控制端子(-RC) 9: (未连接) 10: (未连接) 11: 电源故障检测输出端子(PF-C)(集电极侧) 12: 电源故障检测输出端子(PF-E)(发射极侧)																																																																							
编号	端子名称	名称	功能																																																																						
①	L	输入端子	连接输入线。*1																																																																						
②	N																																																																								
③	PE	PF(保护接地)端子(⊕)	连接地线。*2																																																																						
④	+V1																																																																								
⑤	+V2	直流输出端子	连接负载线。																																																																						
⑥	-V1																																																																								
⑦	-V2																																																																								
⑧	—	输出指示灯(DC ON: 绿)	输出直流电压时亮(绿)。																																																																						
⑨	—	输出电压微调器(VADJ)	调整输出电压。																																																																						
⑩	+RC	远程控制端子	进行远程控制的接线。																																																																						
⑪	-RC																																																																								
⑫	—	并联运行用开关	并联运行时请置于PARALLEL侧。																																																																						

■端子配置 / 接线连接 (续)

停产产品 S8VM系列	推荐替代产品 S8FS-G系列																																																																						
<p><1500W(24V)型></p> <table border="1"> <thead> <tr> <th>编号</th> <th>名称</th> <th>功能</th> </tr> </thead> <tbody> <tr> <td>①</td> <td>交流输入端子(L)、(N)</td> <td>连接输入线。*1</td> </tr> <tr> <td>②</td> <td>PE(保护接地)端子(⊕) (S8VM-300□□C/600□□C) FG端子(FG) *2 (S8VM-15224C)</td> <td>连接地线。</td> </tr> <tr> <td>③</td> <td>直流输出端子(-V)、(+V)</td> <td>连接负载线。</td> </tr> <tr> <td>④</td> <td>输出指示灯(DC ON: 绿)</td> <td>直流输出ON时点亮。</td> </tr> <tr> <td>⑤</td> <td>输出电压微调器(V.ADJ)</td> <td>调整输出电压。</td> </tr> <tr> <td>⑥</td> <td>电源故障指示灯(PF: 红)</td> <td>输出电压过低时、风扇停止时以及 远程控制功能引发待机时点亮。</td> </tr> <tr> <td>⑦</td> <td>信号输入输出用连接器 *3</td> <td> 1: 输出电压监控端子(+V) 2: 远程传感端子(+S) 3: 输出电压监控端子(-V) 4: 远程传感端子(-S) 5: 电流平衡端子(CB) 6: 电流平衡用接地端子(CBG) 7: 远程控制端子(+RC) 8: 远程控制端子(-RC) 9: (未连接) 10: (未连接) 11: 电源故障检测输出端子 (PF-C)(集电极侧) 12: 电源故障检测输出端子 (PF-E)(发射极侧) </td> </tr> </tbody> </table> <p>*1. 保险丝内置在L侧。 *2. PE(保护接地连接部)变为金属外壳的固定用螺孔。(由于是安全标准所规定的PE(保护接地连接部), 因此请务必接地。地线用螺钉: M4(深6mm以下)/地线: AWG18 *3. 信号输入输出用连接器为标配件, 出厂时安装在CN上。 附带的信号输入输出用连接器在(1-2)间、(3-4)间、(7-8)间短路。连接器拆下的状态下, 输出的稳定度及精度均会下降。请务必连接+S及-S端子。 输出电压监控端子(+V、-V)上不能连接负载。</p>	编号	名称	功能	①	交流输入端子(L)、(N)	连接输入线。*1	②	PE(保护接地)端子(⊕) (S8VM-300□□C/600□□C) FG端子(FG) *2 (S8VM-15224C)	连接地线。	③	直流输出端子(-V)、(+V)	连接负载线。	④	输出指示灯(DC ON: 绿)	直流输出ON时点亮。	⑤	输出电压微调器(V.ADJ)	调整输出电压。	⑥	电源故障指示灯(PF: 红)	输出电压过低时、风扇停止时以及 远程控制功能引发待机时点亮。	⑦	信号输入输出用连接器 *3	1: 输出电压监控端子(+V) 2: 远程传感端子(+S) 3: 输出电压监控端子(-V) 4: 远程传感端子(-S) 5: 电流平衡端子(CB) 6: 电流平衡用接地端子(CBG) 7: 远程控制端子(+RC) 8: 远程控制端子(-RC) 9: (未连接) 10: (未连接) 11: 电源故障检测输出端子 (PF-C)(集电极侧) 12: 电源故障检测输出端子 (PF-E)(发射极侧)	<p><600W(24V) 带并联运行功能型> *请在并联连接时使用。(并联连接台数: 3台)</p> <table border="1"> <thead> <tr> <th>编号</th> <th>端子名称</th> <th>名称</th> <th>功能</th> </tr> </thead> <tbody> <tr> <td>①</td> <td>L</td> <td>输入端子</td> <td>连接输入线。*1</td> </tr> <tr> <td>②</td> <td>N</td> <td></td> <td></td> </tr> <tr> <td>③</td> <td>PE</td> <td>PF(保护接地)端子(⊕)</td> <td>连接地线。*2</td> </tr> <tr> <td>④</td> <td>+V1</td> <td rowspan="4">直流输出端子</td> <td rowspan="4">连接负载线。</td> </tr> <tr> <td>⑤</td> <td>+V2</td> </tr> <tr> <td>⑥</td> <td>-V1</td> </tr> <tr> <td>⑦</td> <td>-V2</td> </tr> <tr> <td>⑧</td> <td>—</td> <td>输出指示灯(DC ON: 绿)</td> <td>输出直流电压时亮灯(绿)。</td> </tr> <tr> <td>⑨</td> <td>—</td> <td>输出电压微调器(V.ADJ)</td> <td>调整输出电压。</td> </tr> <tr> <td>⑩</td> <td>+RC</td> <td>远程控制端子</td> <td>进行远程控制的接线。</td> </tr> <tr> <td>⑪</td> <td>-RC</td> <td></td> <td></td> </tr> <tr> <td>⑫</td> <td>—</td> <td>并联运行用开关</td> <td>并联运行时请置于PARALLEL侧。</td> </tr> </tbody> </table>	编号	端子名称	名称	功能	①	L	输入端子	连接输入线。*1	②	N			③	PE	PF(保护接地)端子(⊕)	连接地线。*2	④	+V1	直流输出端子	连接负载线。	⑤	+V2	⑥	-V1	⑦	-V2	⑧	—	输出指示灯(DC ON: 绿)	输出直流电压时亮灯(绿)。	⑨	—	输出电压微调器(V.ADJ)	调整输出电压。	⑩	+RC	远程控制端子	进行远程控制的接线。	⑪	-RC			⑫	—	并联运行用开关	并联运行时请置于PARALLEL侧。
编号	名称	功能																																																																					
①	交流输入端子(L)、(N)	连接输入线。*1																																																																					
②	PE(保护接地)端子(⊕) (S8VM-300□□C/600□□C) FG端子(FG) *2 (S8VM-15224C)	连接地线。																																																																					
③	直流输出端子(-V)、(+V)	连接负载线。																																																																					
④	输出指示灯(DC ON: 绿)	直流输出ON时点亮。																																																																					
⑤	输出电压微调器(V.ADJ)	调整输出电压。																																																																					
⑥	电源故障指示灯(PF: 红)	输出电压过低时、风扇停止时以及 远程控制功能引发待机时点亮。																																																																					
⑦	信号输入输出用连接器 *3	1: 输出电压监控端子(+V) 2: 远程传感端子(+S) 3: 输出电压监控端子(-V) 4: 远程传感端子(-S) 5: 电流平衡端子(CB) 6: 电流平衡用接地端子(CBG) 7: 远程控制端子(+RC) 8: 远程控制端子(-RC) 9: (未连接) 10: (未连接) 11: 电源故障检测输出端子 (PF-C)(集电极侧) 12: 电源故障检测输出端子 (PF-E)(发射极侧)																																																																					
编号	端子名称	名称	功能																																																																				
①	L	输入端子	连接输入线。*1																																																																				
②	N																																																																						
③	PE	PF(保护接地)端子(⊕)	连接地线。*2																																																																				
④	+V1	直流输出端子	连接负载线。																																																																				
⑤	+V2																																																																						
⑥	-V1																																																																						
⑦	-V2																																																																						
⑧	—	输出指示灯(DC ON: 绿)	输出直流电压时亮灯(绿)。																																																																				
⑨	—	输出电压微调器(V.ADJ)	调整输出电压。																																																																				
⑩	+RC	远程控制端子	进行远程控制的接线。																																																																				
⑪	-RC																																																																						
⑫	—	并联运行用开关	并联运行时请置于PARALLEL侧。																																																																				

■ 安装尺寸 / 外形尺寸

停产产品
S8VM系列

<15W型>
DIN导轨安装

S8VM-015□□D
S8VM-015□□CD
S8VM-01524AD

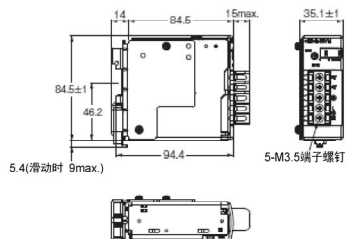
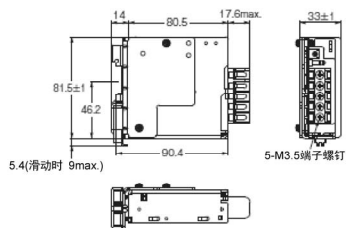
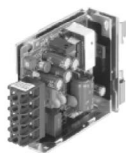

底面安装

S8VM-015□□
S8VM-015□□C
S8VM-01524A

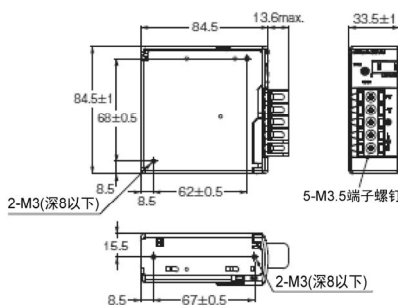
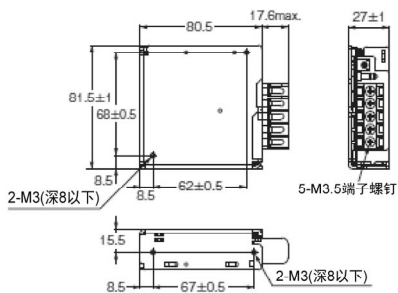

安装加工尺寸

底面视图	
侧面安装	
底面安装	

推荐替代产品
S8FS-G系列

<15W、30W型>
DIN导轨安装

S8FS-G015□□CD
S8FS-G030□□CD

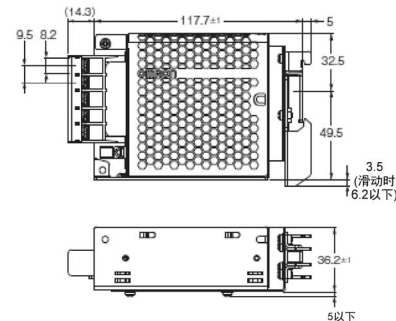

底面安装

S8FS-G015□□C
S8FS-G030□□C

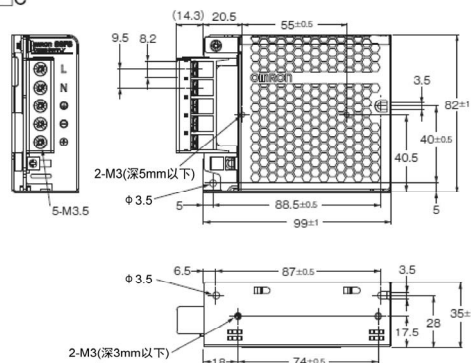

安装加工尺寸

	使用产品 本体的安装孔	使用产品 本体的螺丝孔
侧面安装		
底面安装		

<带欠电压检测功能型的推荐替代产品>

· S8VS系列 60W带显示监视器型

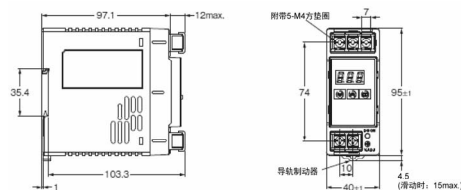

■ 安装尺寸 / 外形尺寸 (续)

停产产品
S8VM系列

<30W型>
DIN导轨安装

S8VM-030□□D
S8VM-030□□CD
S8VM-03024AD

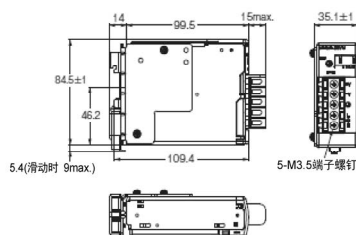
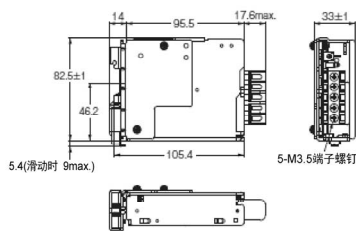

底面安装

S8VM-030□□
S8VM-030□□C
S8VM-03024A

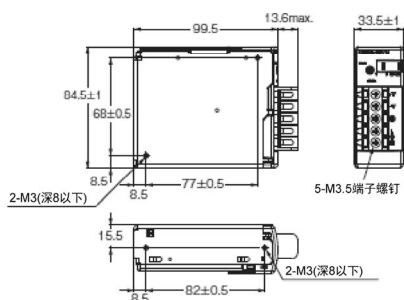
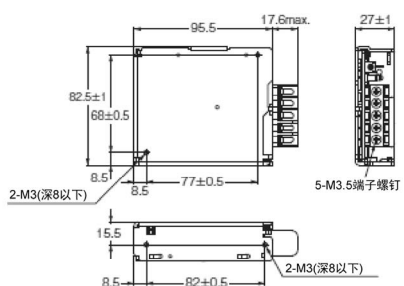
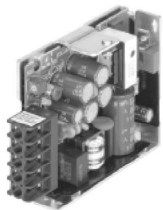

安装加工尺寸

底面视图	
侧面安装	
底面安装	

推荐替代产品
S8FS-G系列

<15W、30W型>
DIN导轨安装

S8FS-G015□□CD
S8FS-G030□□CD

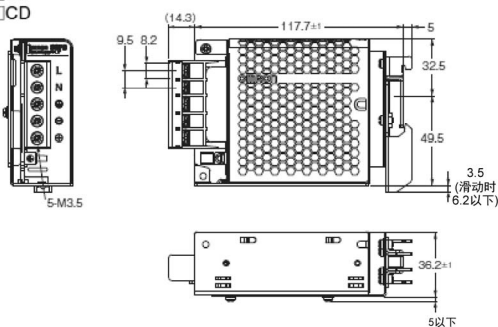

底面安装

S8FS-G015□□C
S8FS-G030□□C

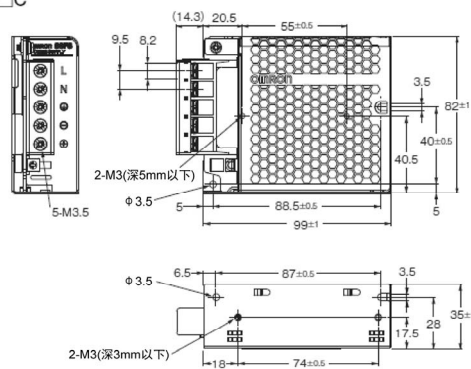

安装加工尺寸

	使用产品 本体的安装孔	使用产品 本体的螺丝孔
侧面安装		
底面安装		

<带欠电压检测功能型的推荐替代产品>

· S8VS系列 60W带显示监视器型

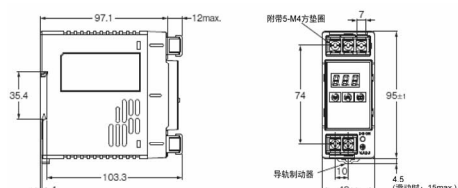

■ 安装尺寸 / 外形尺寸 (续)

停产产品
S8VM系列

<50W型>
DIN导轨安装

S8VM-050□□D
S8VM-050□□CD
S8VM-05024AD
S8VM-05024PD

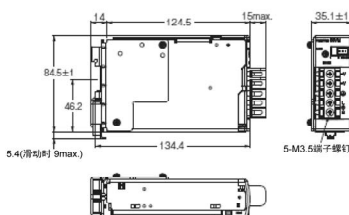
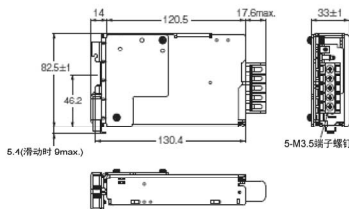

底面安装

S8VM-050□□
S8VM-050□□C
S8VM-05024A
S8VM-05024P

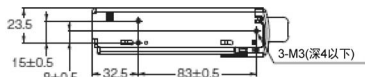
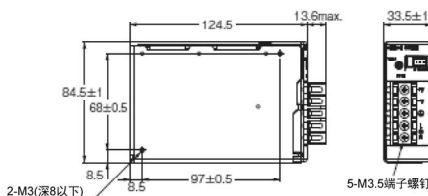
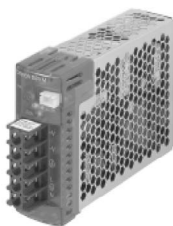
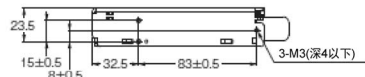
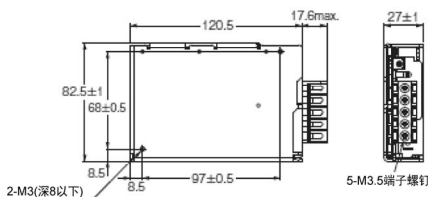
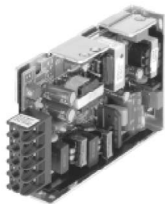

安装加工尺寸

底面视图	
侧面安装	
底面安装	

推荐替代产品
S8FS-G系列

<50W型>
DIN导轨安装

S8FS-G050□□C

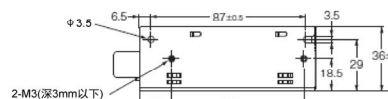
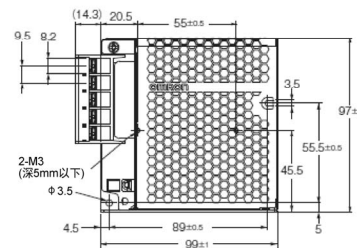

底面安装

S8FS-G050□□CD

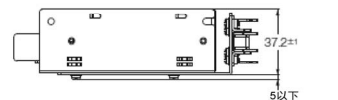
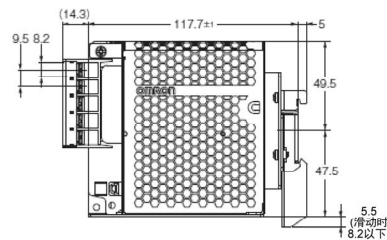

安装加工尺寸

	使用产品 本体的安装孔	使用产品 本体的螺丝孔
侧面 安装		
底面 安装		

<带欠电压检测功能型的推荐替代产品>

· S8VS系列 90W带显示监视器型

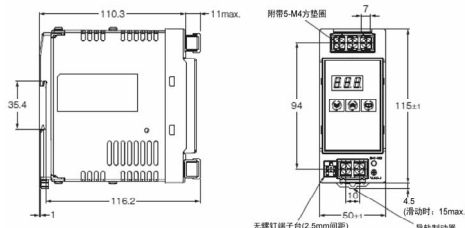

■ 安装尺寸 / 外形尺寸 (续)

停产产品
S8VM系列

<100W型>
DIN导轨安装

S8VM-100□□D
S8VM-100□□CD
S8VM-10024AD
S8VM-10024PD

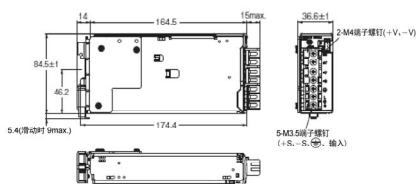
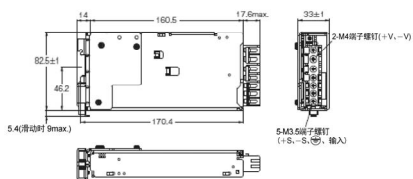
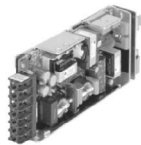

底面安装

S8VM-100□□
S8VM-100□□C
S8VM-10024A
S8VM-10024P

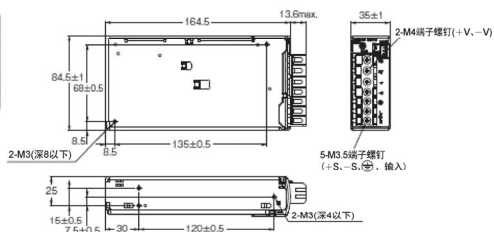
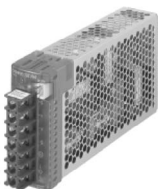
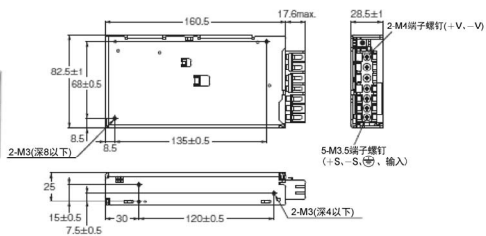
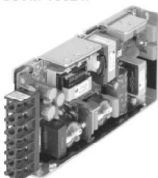

安装加工尺寸

	底面视图
侧面安装	
底面安装	

推荐替代产品
S8FS-G系列

<100W型>
DIN导轨安装

S8FS-G100□□CD

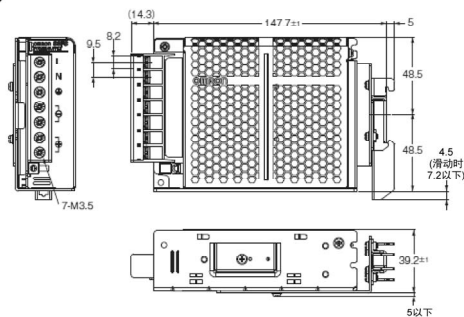

底面安装

S8FS-G100□□C

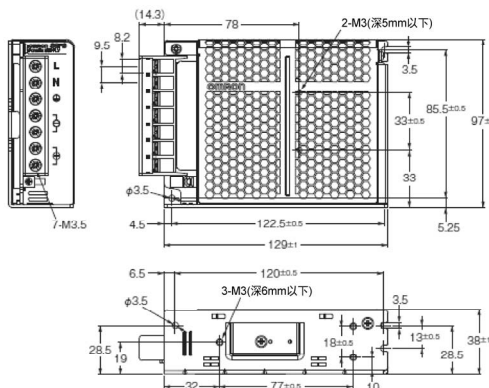

安装加工尺寸

	使用产品 本体的安装孔	使用产品 本体的螺丝孔
侧面安装		
底面安装		

<带欠电压检测功能型的推荐替代产品>
· S8VS系列 120W带显示监视型

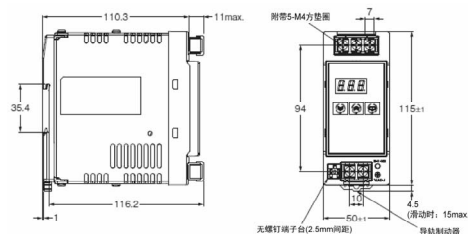

■ 安装尺寸 / 外形尺寸 (续)

停产产品
S8VM系列

<150W型>
DIN导轨安装

S8VM-150□□D
S8VM-150□□CD
S8VM-15024AD
S8VM-15024PD

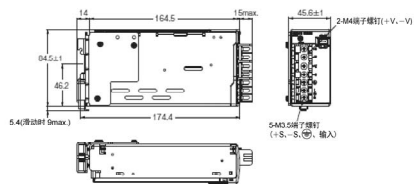
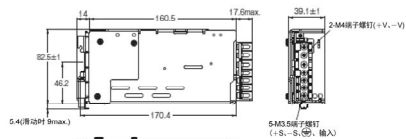

底面安装

S8VM-150□□
S8VM-150□□C
S8VM-15024A
S8VM-15024P

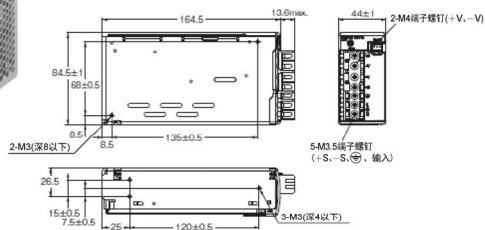
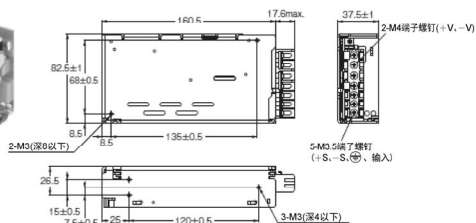
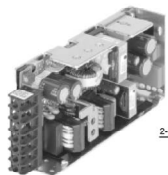

安装加工尺寸

	底面视图
侧面安装	
底面安装	

推荐替代产品
S8FS-G系列

<150W型>
DIN导轨安装

S8FS-G150□□CD

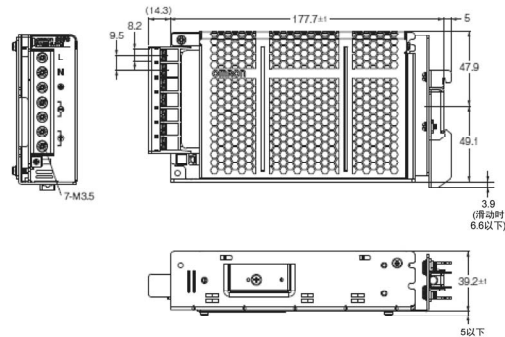

底面安装

S8FS-G150□□C

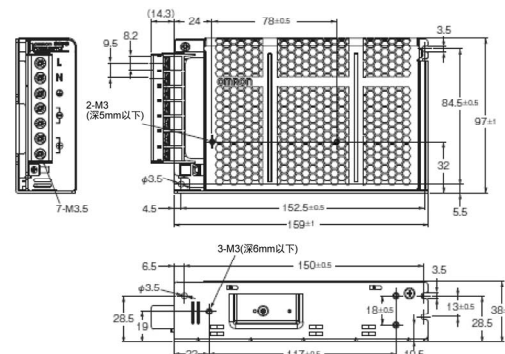

安装加工尺寸

	使用产品 本体的安装孔	使用产品 本体的螺丝孔
侧面安装		
底面安装		

<带欠电压检测功能型的推荐替代产品>
· S8VS系列 180W带显示监视器型

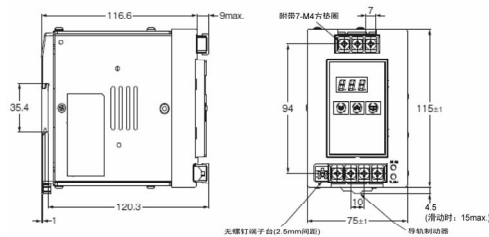

■ 安装尺寸 / 外形尺寸 (续)

停产产品
S8VM系列

<300W(5V、12V、24V)型>

底面安装

S8VM-300□□C

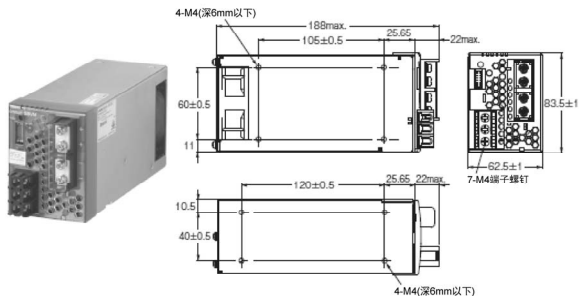

安装加工尺寸

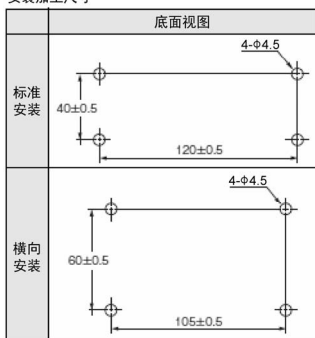

<600W(5V、12V、24V)型>

底面安装

S8VM-600□□C

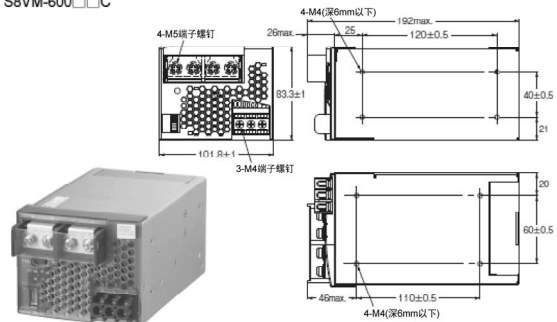

安装加工尺寸

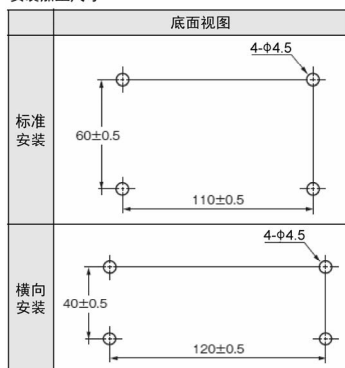

推荐替代产品
S8JX-P

<300W(5V、12V、24V)型>

底面安装

S8JX-P300□□N (300W)

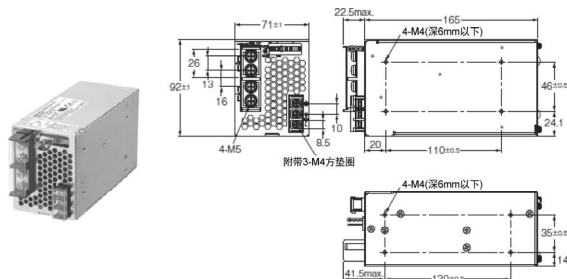

安装加工尺寸

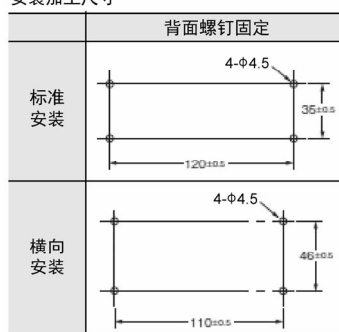

<600W(5V、12V、24V)型>

底面安装

S8JX-P600□□N (600W)

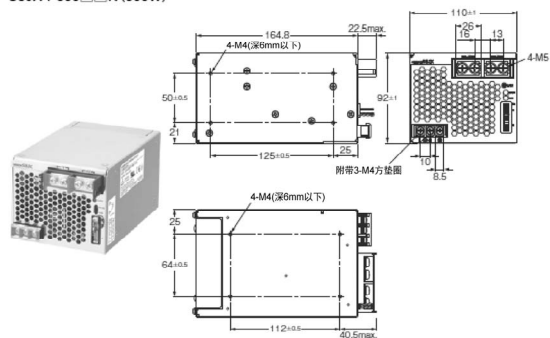

安装加工尺寸

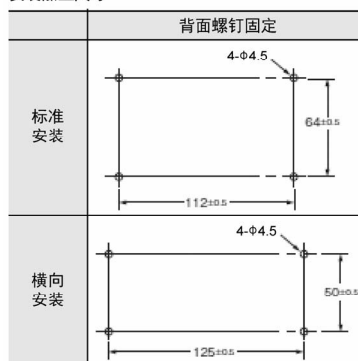

■ 安装尺寸 / 外形尺寸 (续)

停产产品
S8VM系列

<300W(15V)型>

底面安装

S8VM-300□□C

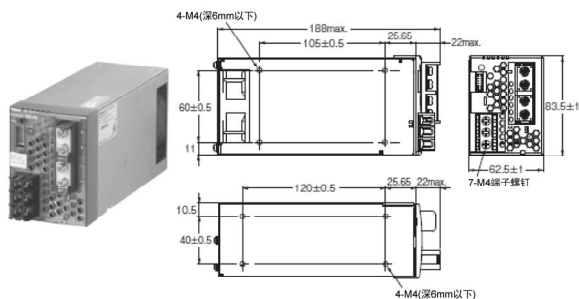

安装加工尺寸

底面视图	
标准安装	
横向安装	

<600W(15V)型>

底面安装

S8VM-600□□C

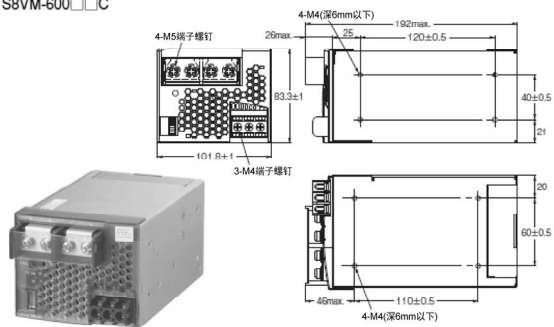

安装加工尺寸

底面视图	
标准安装	
横向安装	

推荐替代产品
S8FS-G系列

<300W(15V)型>

底面安装

S8FS-G300□□C

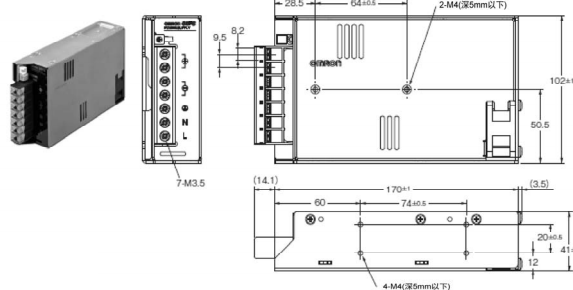

安装加工尺寸

使用产品 本体的螺丝孔	
侧面安装	
底面安装	

<600W(15V)型>

底面安装

S8FS-G600□□C

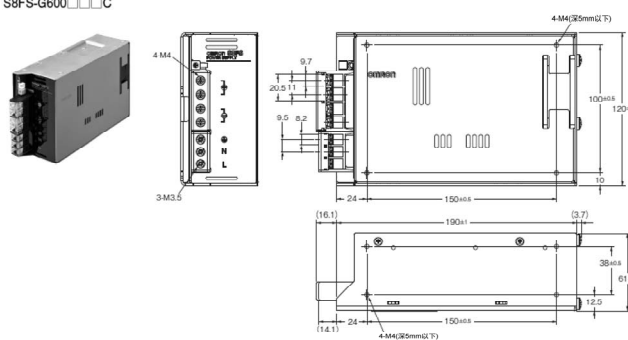

安装加工尺寸

使用产品 本体的螺丝孔	
侧面安装	
底面安装	

■额定值/性能

项目	停产产品 S8VM系列	推荐替代产品 S8FS-G系列
输入电压	15W、30W、50W、100W、150W型 AC100~240V自由输入 (容许范围: AC85~265V)	15W、30W、50W、100W、150W型 AC100~240V自由输入 (容许范围AC85~264V、DC120~370V)
输入电流	15W型 0.5A以下(AC100V输入时) 0.25A以下(AC200V输入时) 30W型 0.9A以下(AC100V输入时) 0.45A以下(AC200V输入时) 50W型 0.8A以下(AC100V输入时) 0.4A以下(AC200V输入时) 100W型 1.4A以下(AC100V输入时) 0.7A以下(AC200V输入时) 150W型 2.0A以下(AC100V输入时) 1.0A以下(AC200V输入时)	15W型 0.35A以下(AC100V输入时) 0.25A以下(AC200V输入时) 30W型 0.8A以下(AC100V输入时) 0.5A以下(AC200V输入时) 50W型 1.2A以下(AC100V输入时) 0.7A以下(AC200V输入时) 100W型 2.3A以下(AC100V输入时) 1.3A以下(AC200V输入时) 150W型 3.3A以下(AC100V输入时) 1.9A以下(AC200V输入时)
冲击电流	15W、30W、50W、100W、150W型 17.5A以下(AC100V输入时) 35A以下(AC200V输入时) * 25°C冷启动时	15W、30W、50W、100W、150W型 14A typ.(AC100V输入时) 28A typ.(AC200V输入时) * 25°C冷启动时
启动时间	15W、30W型 1100ms以下 50W、100W、150W型 800ms以下	15W、30W、50W、100W、150W型 1000ms以下
输出保持时间	15W、30W、50W、100W、150W型 15ms以上	15W、30W、50W、100W、150W型 8ms以上(AC100V输入时) 16ms以上(AC200V输入时)
过电流保护	15W、30W型 105~160%、额定电流下垂·间歇动作型、 自动复位 50W、100W、150W型 105~160% 倒L下垂·间歇动作型(5V) 倒L下垂型(12V、15V、24V) 自动复位	15W、30W、50W、100W、150W型 105~160%、额定电流下垂·间歇动作型、 自动复位
并联运行	15W、30W、50W、100W、150W型 不可	15W、30W、50W、100W、150W型 不可
冷却方法	15W、30W、50W、100W、150W型 自然空冷	15W、30W、50W、100W、150W型 自然空冷

■ 额定值/性能 (续)

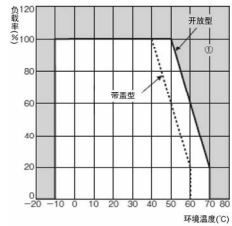
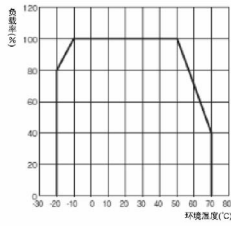
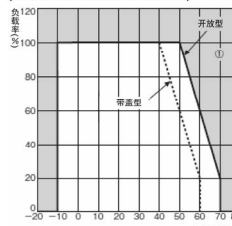
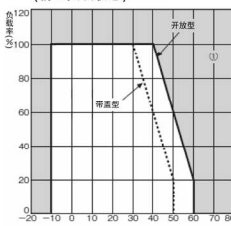
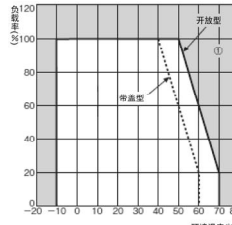
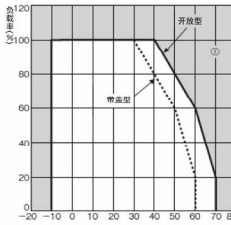
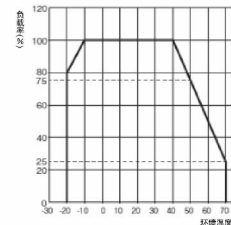
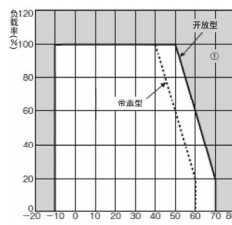
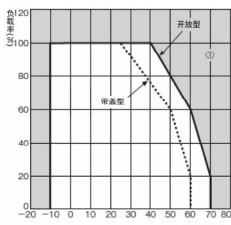
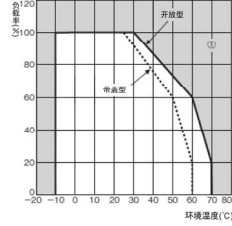
项目	停产产品 S8VM系列	推荐替代产品 S8FS-G系列
<p>降额曲线</p>	<p>15W、30W型 (标准安装状态/横向安装状态/朝上安装状态)</p> 	<p>15W、30W、50W型</p>  <p>注：AC100V以下时，请降额1.3%/V减轻负载。</p>
	<p>50W型 (标准安装状态/横向安装状态)</p>  <p>(朝上安装状态)</p> 	
	<p>100W型 (标准安装状态)</p>  <p>(横向安装状态/朝上安装状态)</p> 	<p>100W、150W型</p>  <p>注：AC100V以下时，请降额1.3%/V减轻负载。</p>
	<p>150W型 (标准安装状态)</p>  <p>(横向安装状态)</p> 	
	<p>(朝上安装状态)</p> 	

■额定值/性能 (续)

项目	停产产品 S8VM系列(带欠电压检测功能)	推荐替代产品 S8VS系列(带显示监视器)
输入电压	15W、30W、50W、100W、150W型 AC100~240V自由输入 (容许范围: AC85~265V)	60W、90W、120W、180W型 AC100~240V自由输入 (容许范围: AC85~264V、DC80~370V)
输入电流	15W型 0.5A以下(AC100V输入时) 0.25A以下(AC200V输入时) 30W型 0.9A以下(AC100V输入时) 0.45A以下(AC200V输入时) 50W型 0.8A以下(AC100V输入时) 0.4A以下(AC200V输入时) 100W型 1.4A以下(AC100V输入时) 0.7A以下(AC200V输入时) 150W型 2.0A以下(AC100V输入时) 1.0A以下(AC200V输入时)	60W型 1.7A以下(AC100V输入时) 1.0A以下(AC200V输入时) 90W型 2.3A以下(AC100V输入时) 1.4A以下(AC200V输入时) 120W型 1.9A以下(AC100V输入时) 1.1A以下(AC200V输入时) 180W型 2.9A以下(AC100V输入时) 1.6A以下(AC200V输入时)
冲击电流	15W、30W、50W、100W、150W型 17.5A以下(AC100V输入时) 35A以下(AC200V输入时) * 25°C冷启动时	60W、90W、120W、180W型 17.5A typ.(AC100V输入时) 35A typ.(AC200V输入时) * 25°C冷启动时
启动时间	15W、30W型 1100ms以下 50W、100W、150W型 800ms以下	60W型 460ms typ.(AC100V输入) 290ms typ.(AC200V输入) 90W型 660ms typ.(AC100V输入) 420ms typ.(AC200V输入) 120W型 650ms typ.(AC100V输入) 520ms typ.(AC200V输入) 180W型 580ms typ.(AC100V输入) 490ms typ.(AC200V输入)
输出保持时间	15W、30W、50W、100W、150W型 15ms以上	60W型 33ms typ.(AC100V输入) 154ms typ.(AC200V输入) 90W型 28ms typ.(AC100V输入) 136ms typ.(AC200V输入) 120W型 56ms typ.(AC100V输入) 56ms typ.(AC200V输入) 180W型 70ms typ.(AC100V输入) 70ms typ.(AC200V输入)

■额定值/性能 (续)

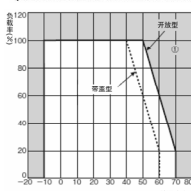
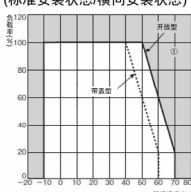
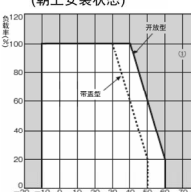
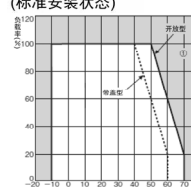
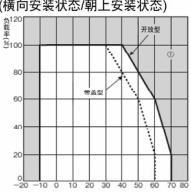
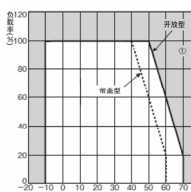
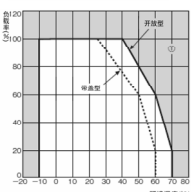
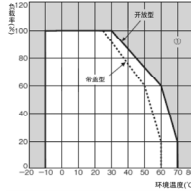
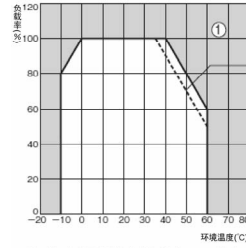
项目	停产产品 S8VM系列(带欠电压检测功能)	推荐替代产品 S8VS系列(带显示监视器)
过电流保护	15W、30W型 105~160%、额定电流下垂·间歇动作型、 自动复位 50W、100W、150W型 105~160% 倒L下垂·间歇动作型(5V) 倒L下垂型(12V、15V、24V) 自动复位	60W、90W型 105~160%、倒L下垂·间歇动作型、 自动复位 120W、180W型 105~160%、倒L下垂型、 自动复位
并联运行	15W、30W、50W、100W、150W型 不可	60W、90W、120W、180W型 不可
冷却方法	15W、30W、50W、100W、150W型 自然空冷	60W、90W、120W、180W型 自然空冷
降额曲线	<p>15W、30W型 (标准安装状态/横向安装状态/朝上安装状态)</p>  <p>50W型 (标准安装状态/横向安装状态) (朝上安装状态)</p>   <p>100W型 (标准安装状态) (横向安装状态/朝上安装状态)</p>   <p>150W型 (标准安装状态) (横向安装状态) (朝上安装状态)</p>   	<p>60W、90W、120W、180W型</p> <p>60、90、120、180、240、480W</p>  <p>* 使用侧面安装配件进行右侧安装时(240W型除外，安装侧面安装配件的状态不在UL认证条件内。)</p>

■额定值/性能 (续)

项目	停产产品 S8VM系列	推荐替代产品 S8JX-P系列
输入电压	300W(5/12/24V)、600W(5/12/24V)型 AC100~240V自由输入 (容许范围: AC85~265V)	300W(5/12/24V)、600W(5/12/24V)型 AC100~240V自由输入 (容许范围: AC85~264V、DC80~370V)
输入电流	300W(5V)型 4.0A以下(AC100V输入时) 2.0A以下(AC200V输入时) 300W(12/24V)型 4.3A以下(AC100V输入时) 2.2A以下(AC200V输入时) 600W(5V)型 8.0A以下(AC100V输入时) 4.0A以下(AC200V输入时) 600W(12/24V)型 8.3A以下(AC100V输入时) 4.2A以下(AC200V输入时)	300W(5/12/24V)型 4.5A以下(AC100V输入时) 2.2A以下(AC200V输入时) 600W(5/12/24V)型 8.7A以下(AC100V输入时) 4.3A以下(AC200V输入时)
冲击电流	300W(5/12/24V)、600W(5/12/24V)型 20A以下(AC100V输入时) 40A以下(AC200V输入时) *25°C冷启动时	300W(5/12/24V)、600W(5/12/24V)型 17.5A typ.(AC100V输入时) 35A typ.(AC200V输入时) *25°C冷启动时
启动时间	300W(5/12/24V)、600W(5/12/24V)型 1000ms以下	300W(5/12/24V)、600W(5/12/24V)型 1000ms以下
输出保持时间	300W(5/12/24V)、600W(5/12/24V)型 15ms以上	300W(5/12/24V)、600W(5/12/24V)型 20ms以上
过电流保护	300W(5/12V)、600W(5/12V)型 105~160% 倒L下垂·间歇动作型(5V) 倒L下垂型(5/12V) 自动复位 300W(24V)、600W(24V)型 120~160%(300W) 115~160%(600W) 倒L下垂型 自动复位	300W(5/12/24V)、600W(5/12/24V)型 105%~160%、下垂·间歇动作型、 自动复位
并联运行	300W(5/12/24V)、600W(5/12/24V)型 可(最多2台)	300W(5/12/24V)、600W(5/12/24V)型 可(最多5台)
冷却方法	300W(5/12/24V)、600W(5/12/24V)型 采用内置风扇强制空冷	300W(5/12/24V)、600W(5/12/24V)型 采用内置风扇强制空冷
降额曲线	300W(5/12/24V)、600W(5/12/24V)型 	300W(5/12/24V)、600W(5/12/24V)型  注: (对于使用直流输入的300W/600W型的用户) 请按照上述降额曲线乘以下图系数的计算方式, 减轻负载。 

■ 额定值/性能 (续)

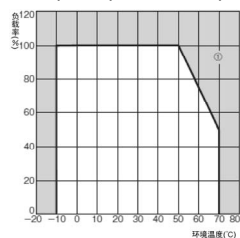
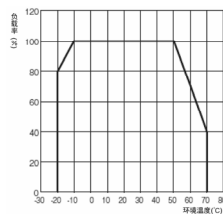
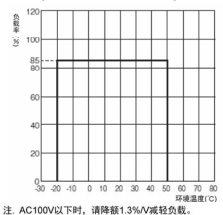
项目	停产产品 S8VM系列	推荐替代产品 S8FS-G系列
输入电压	300W(15V)、600W(15V)型 AC100~240V自由输入 (容许范围: AC85~265V)	300W(15V)型 AC100~240V自由输入 (容许范围: AC85~264V、DC120~370V) 600W(15V)型 AC100~240V自由输入 (容许范围: AC85~264V、DC120~350V)
输入电流	300W(15V)型 4.0A以下(AC100V输入时) 2.0A以下(AC200V输入时) 600W(15V)型 8.0A以下(AC100V输入时) 4.0A以下(AC200V输入时)	300W(15V)型 4.2 A typ.(AC100V输入时) 2.1A typ.(AC200V输入时) 600W(15V)型 7.7A typ.(AC100V输入时) 3.8A typ.(AC200V输入时)
冲击电流	300W(15V)、600W(15V)型 20A以下(AC100V输入时) 40A以下(AC200V输入时) * 25°C冷启动时	300W(15V)、600W(15V)型 14 A typ.(AC100V输入时) 28 A typ.(AC200V输入时) * 25°C冷启动时
启动时间	300W(15V)、600W(15V)型 1000ms以下	300W(15V)、600W(15V)型 1000ms以下
输出保持时间	300W(15V)、600W(15V)型 15ms以上	300W(15V)型 30ms typ.(AC100V输入时) 25ms typ.(AC100V输入时) 600W(15V)型 25ms typ.
过电流保护	300W(15V)、600W(15V)型 105~160%、倒L下垂型 自动复位	300W(15V)型 105~160%、额定电流下垂·间歇动作型、 自动复位 600W(15V)型 105%~160%、倒L下垂型、 自动复位
并联运行	300W(15V)、600W(15V)型 可(最多2台)	300W(15V)型 不可 600W(15V)型(带并联运行功能型) 可(最多5台)
冷却方法	300W(15V)、600W(15V)型 采用内置风扇强制空冷	300W(15V)、600W(15V)型 采用内置风扇强制空冷
降额曲线	<p>300W(15V)、600W(15V)型</p> 	<p>300W(15V)、600W(15V)型</p> <p>单体运行时</p>  <p>注: AC100V以下时, 请降额1.3%/V减轻负载。</p> <p>并联运行时(带并联运行功能型)</p>  <p>注: AC100V以下时, 请降额1.3%/V减轻负载。</p>

■额定值/性能 (续)

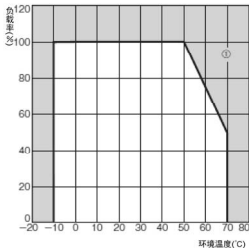
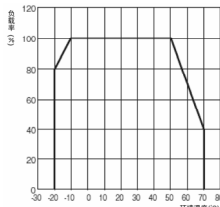
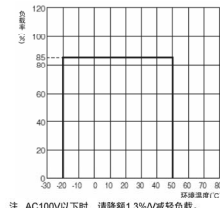
项目	停产产品 S8VM系列<1500W(24V)型>	推荐替代产品 S8FS-G系列<600W(24V)型> *请在并联连接时使用。 (并联连接台数: 3台)
输入电压	AC100~240V自由输入 (容许范围: AC85~265V)	AC100~240V自由输入 (容许范围: AC85~264V,DC120~350V)
输入电流	20.0A以下(AC100V输入时) 11.0A以下(AC200V输入时)	7.7A typ.(AC100V输入时) 3.8A typ.(AC200V输入时)
冲击电流	20A以下(AC100V输入时) 40A以下(AC200V输入时) *25°C冷启动时	14 A typ.(AC100V输入时) 28 A typ.(AC200V输入时) *25°C冷启动时
启动时间	1000ms以下	1000ms以下
输出保持时间	20ms typ.(15ms以上)	30ms typ.
过电流保护	105~160%(AC100V)、倒L下垂型 155~200%(AC200V)、倒L下垂型 自动复位(持续5秒以上则切断)	105%~160%、倒L下垂型、 自动复位
并联运行	可(最多2台)	可(最多5台)
冷却方法	采用内置风扇强制空冷	采用内置风扇强制空冷
降额曲线		<p>单体运行时</p>  <p>注: AC100V以下时, 请降额1.3%/V减轻负载。</p> <p>并联运行时(带并联运行功能型)</p>  <p>注: AC100V以下时, 请降额1.3%/V减轻负载。</p>

本资料记载的是发行之时的规格和价格。如有变更, 恕不另行通知。
本资料主要记载了规格的变更点。有关注意事项等使用时必须了解的内容, 请务必阅读产品样本、规格书、使用说明书、手册等。