

OMRON

STI SAFETY TECHNOLOGY & INNOVATION

Model **F39-HGB**□□□□

Spatter Protection Cover for Model F3SG-□RE Series

EN Instruction Sheet

Thank you for purchasing this product. The product is Spatter Protection Cover dedicated for F3SG-□RE Series Safety Light Curtain. Read this document and F3SG-R Series User's Manual thoroughly to understand and make good use of the descriptions before installing and operating the product. Keep this document at the place where the operator can refer to whenever necessary.

© OMRON Corporation 2015-2020 All Rights Reserved.

9702732-8B

Precautions for Safe Use

- Dispose of the product in accordance with the relevant rules and regulations of the country or area where the product is used.
- Do not drop the product.

Precautions for Correct Use

- Storage conditions and installation environment
- Do not install the product in the following types of environments:
 - Areas where sudden temperature change occurs
 - Areas with high humidity where condensation is likely to occur
 - Areas where the product may come into contact with oils, chemicals, or organic solvents
 - Areas where corrosive gases are present
- The product is intended to protect a Safety Light Curtain (F3SG-□RE) from spatter. Replace the product with a new one when the optical surface is deteriorated by adhesion of spatter.
- Installation
 - The operating range of the Safety Light Curtain attached with the product is 10% shorter than the rating. Be sure to confirm necessary operating range before attaching the product.
- Cleaning
 - Do not use thinner, benzene, or acetone for cleaning. They may affect the product's resin parts.

Reference Manual

Document Title	Cat. No.
Safety Light Curtain F3SG-R Series User's Manual	Z352-E1

In the interest of product improvement, specifications are subject to change without notice.

[Included parts and quantities]

- Spatter Protection Cover : 2
- Bracket : 8 or 12*
- Fixing Sticker : 4 or 8*
- Instruction Sheet (this document)

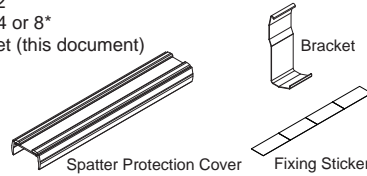

* Quantity of the Bracket and Fixing Sticker vary depending on the length of the Spatter Protection Cover, as shown in the table below.

A	Quantity	
	Bracket	Fixing Sticker
0180 to 0980	8	4 per 1 sheet
1060 to 1940	12	8 per 2 sheets

[Material]

- PC (Transparent cover)
- ABS (Side wall)
- Stainless steel (Bracket)
- Aluminum adhesive tape (Fixing Sticker)

[Assembly Dimensions]

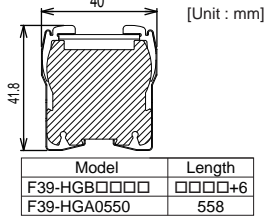

Model	Length
F39-HGB□□□□	□□□□+6
F39-HGA0550	558

[Applicable Models]

Safety Light Curtain Model	Spatter Protection Cover Model
F3SG-□RE0160□14	F3SG-□RE0190□30 F39-HGB0180
F3SG-□RE0240□14	F3SG-□RE0270□30 F39-HGB0260
F3SG-□RE0320□14	F3SG-□RE0350□30 F39-HGB0340
F3SG-□RE0400□14	F3SG-□RE0430□30 F39-HGB0420
F3SG-□RE0480□14	F3SG-□RE0510□30 F39-HGB0500
F3SG-□RE0560□14	F3SG-□RE0590□30 F39-HGB0580
F3SG-□RE0640□14	F3SG-□RE0670□30 F39-HGB0660
F3SG-□RE0720□14	F3SG-□RE0750□30 F39-HGB0740
F3SG-□RE0800□14	F3SG-□RE0830□30 F39-HGB0820
F3SG-□RE0880□14	F3SG-□RE0910□30 F39-HGB0900
F3SG-□RE0960□14	F3SG-□RE0990□30 F39-HGB0980
F3SG-□RE1040□14	F3SG-□RE1070□30 F39-HGB1060
F3SG-□RE1120□14	F3SG-□RE1150□30 F39-HGB1140
F3SG-□RE1200□14	F3SG-□RE1230□30 F39-HGB1220
F3SG-□RE1280□14	F3SG-□RE1310□30 F39-HGB1300
F3SG-□RE1360□14	F3SG-□RE1390□30 F39-HGB1380
F3SG-□RE1440□14	F3SG-□RE1470□30 F39-HGB1460
F3SG-□RE1520□14	F3SG-□RE1550□30 F39-HGB1540
F3SG-□RE1600□14	F3SG-□RE1630□30 F39-HGB1620
F3SG-□RE1680□14	F3SG-□RE1710□30 F39-HGB1700
F3SG-□RE1760□14	F3SG-□RE1790□30 F39-HGB1780
F3SG-□RE1840□14	F3SG-□RE1870□30 F39-HGB1860
F3SG-□RE1920□14	F3SG-□RE1950□30 F39-HGB1940
F3SG-□RE2000□14*	F3SG-□RE2030□30* F39-HGB1460 + F39-HGA0550
F3SG-□RE2080□14*	F3SG-□RE2110□30* F39-HGB1540 + F39-HGA0550
-	F3SG-□RE2190□30* F39-HGB1620 + F39-HGA0550
-	F3SG-□RE2270□30* F39-HGB1700 + F39-HGA0550
-	F3SG-□RE2350□30* F39-HGB1780 + F39-HGA0550
-	F3SG-□RE2430□30* F39-HGB1860 + F39-HGA0550
-	F3SG-□RE2510□30* F39-HGB1940 + F39-HGA0550

*For Safety Light Curtain models of the protective height of 2,000 mm or longer, use two Spatter Protection Covers of different lengths. For example, use F39-HGB1620 and F39-HGA0550 together for F3SG-□RE2190□30 Safety Light Curtain. Be sure the seam between the Spatter Protection Covers does not interfere with the beams of the Safety Light Curtain.

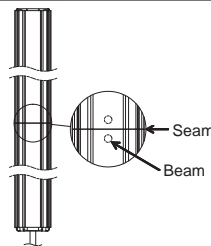

[Installation Procedure]

- (1) Attach the Spatter Protection Cover to the Safety Light Curtain. (Fig. 1 ①)
- (2) Hook the Bracket in the groove on the back of the Safety Light Curtain. (Fig. 2 ②)
- (3) Push the Bracket to the Safety Light Curtain so that the corner of the Spatter Protection Cover is grabbed by the hook of the Bracket. (Fig. 3 ③&④)

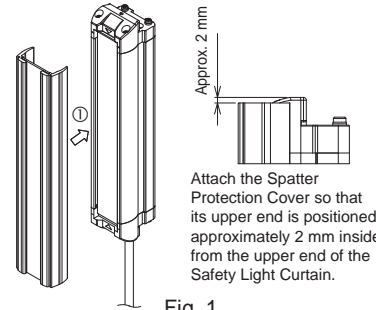

Fig. 1

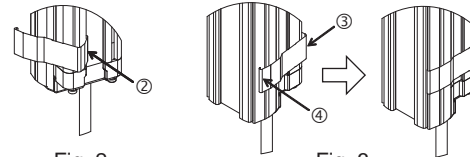

Fig. 2

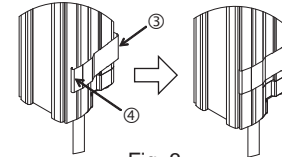
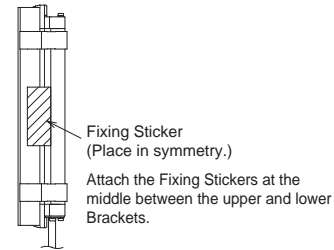

Fig. 3

- (4) When using the product subjected to vibration or mechanical shock, attach the included Fixing Stickers.



[Finished Image]

Attach the Bracket according to the following.

- Location: approx. 50 mm away from the end of the Safety Light Curtain
- Clearance between upper and lower Brackets: 1000 mm max.
- Attach the Brackets to be left-right symmetry.
- Use the Brackets of specified quantities at specified locations.
- When using two Spatter Protection Covers with different lengths, place the shorter one (F39-HGA0550) to the upper side and the longer one to the lower side.

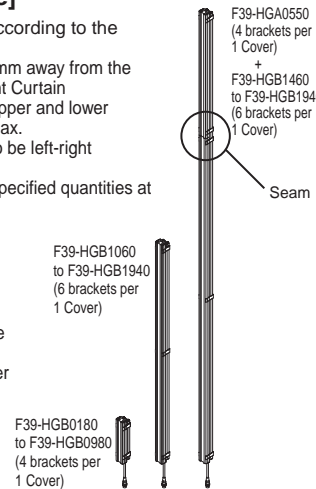

[Bracket Removal Procedure]

- (1) Push the Bracket upward. (Fig. 4 ①)
- (2) Release the hook of the Bracket from the Spatter Protection Cover. (Fig. 4 ②)

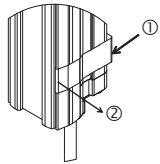

Fig. 4

Suitability for Use

Omron Companies shall not be responsible for conformity with any standards, codes or regulations which apply to the combination of the Product in the Buyer's application or use of the Product. At Buyer's request, Omron will provide applicable third party certification documents identifying ratings and limitations of use which apply to the Product. This information by itself is not sufficient for a complete determination of the suitability of the Product in combination with the end product, machine, system, or other application or use. Buyer shall be solely responsible for determining appropriateness of the particular Product with respect to Buyer's application, product or system. Buyer shall take application responsibility in all cases.

NEVER USE THE PRODUCT FOR AN APPLICATION INVOLVING SERIOUS RISK TO LIFE OR PROPERTY OR IN LARGE QUANTITIES WITHOUT ENSURING THAT THE SYSTEM AS A WHOLE HAS BEEN DESIGNED TO ADDRESS THE RISKS, AND THAT THE OMRON PRODUCT(S) IS PROPERLY RATED AND INSTALLED FOR THE INTENDED USE WITHIN THE OVERALL EQUIPMENT OR SYSTEM.

OMRON Corporation (Manufacturer)

Shiojoki Horikawa, Shimogyo-ku, Kyoto, 600-8530 JAPAN

Contact: www.ia.omron.com

Regional Headquarters

■ **OMRON EUROPE B.V. (Importer in EU)**
Wegalaan 67-69, 2132 JD Hooftdorp
The Netherlands
Tel: (31) 2356-81-300/Fax: (31) 2356-81-388

■ **OMRON ELECTRONICS LLC**
2895 Greenspoint Parkway, Suite 200
Hoffman Estates, IL 60169 U.S.A.
Tel: (1) 847-843-7900/Fax: (1) 847-843-7787

■ **OMRON ASIA PACIFIC PTE. LTD.**
No. 438A Alexandra Road # 05-05/08 (Lobby 2),
Alexandra Technopark,
Singapore 119967
Tel: (65) 6835-3011/Fax: (65) 6835-2711

■ **OMRON (CHINA) CO., LTD.**
Room 2211, Bank of China Tower,
200 Yin Cheng Zhong Road,
PuDong New Area, Shanghai, 200120, China
Tel: (86) 21-5037-2222/Fax: (86) 21-5037-2200

形 F39-HGB

形F3SG-□RE用 スパッタ保護カバー

JP 取扱説明書

オムロン製品をお買い上げいただきありがとうございます。
本製品は、セーフティライトカーテン形F3SG-□RE専用のスパッタ保護カバーです。ご使用前に本書と形F3SG-Rシリーズユーザーズマニュアルをお読みいただき十分にご理解の上、正しくご使用ください。本書はいつでも参照できるように、お手元に大切に保管してください。

オムロン株式会社

© OMRON Corporation 2015-2020 All Rights Reserved.

【同梱品の種類および数量】

- ・スパッタ保護カバー：2本
- ・固定金具：8個または12個*
- ・固定用シール：4個または8個*
- ・取扱説明書（本書）

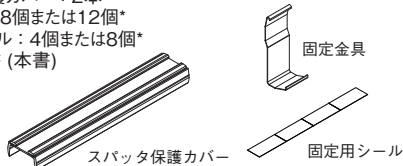

*スパッタ保護カバーの長さにより、固定金具および固定用シールの使用数量が異なります。数量は下表を参照ください。

形 F39-HGB

A	数量	
	固定金具	固定用シール
0180~0980	8個	4個/1シート
1060~1940	12個	8個/2シート

【材質】

- PC（透明カバー部）
- ABS（側面部）
- ステンレス（固定金具）
- アルミ粘着テープ（固定用シール）

【組付寸法】

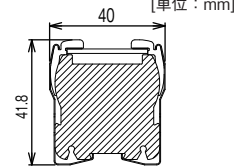

形式	全長
形F39-HGB	□□□□+6
形F39-HGA0550	558

【適用機種一覧】

セーフティライトカーテン形式	スパッタ保護カバー形式
形F3SG-RE0160□14	形F39-HGB0180
形F3SG-RE0240□14	形F39-HGB0260
形F3SG-RE0320□14	形F39-HGB0340
形F3SG-RE0400□14	形F39-HGB0420
形F3SG-RE0480□14	形F39-HGB0500
形F3SG-RE0560□14	形F39-HGB0580
形F3SG-RE0640□14	形F39-HGB0660
形F3SG-RE0720□14	形F39-HGB0740
形F3SG-RE0800□14	形F39-HGB0820
形F3SG-RE0880□14	形F39-HGB0900
形F3SG-RE0960□14	形F39-HGB0980
形F3SG-RE1040□14	形F39-HGB1060
形F3SG-RE1120□14	形F39-HGB1140
形F3SG-RE1200□14	形F39-HGB1220
形F3SG-RE1280□14	形F39-HGB1300
形F3SG-RE1360□14	形F39-HGB1380
形F3SG-RE1440□14	形F39-HGB1460
形F3SG-RE1520□14	形F39-HGB1540
形F3SG-RE1600□14	形F39-HGB1620
形F3SG-RE1680□14	形F39-HGB1700
形F3SG-RE1760□14	形F39-HGB1780
形F3SG-RE1840□14	形F39-HGB1860
形F3SG-RE1920□14	形F39-HGB1940
形F3SG-RE2000□14	形F39-HGB1460 + 形F39-HGA0550
形F3SG-RE2080□14	形F39-HGB1540 + 形F39-HGA0550
-	形F39-HGB1620 + 形F39-HGA0550
-	形F39-HGB1700 + 形F39-HGA0550
-	形F39-HGB1780 + 形F39-HGA0550
-	形F39-HGB1860 + 形F39-HGA0550
-	形F39-HGB1940 + 形F39-HGA0550
-	形F39-HGB1940 + 形F39-HGA0550

*検出幅2000mm以上については、長さの異なる2種のスパッタ保護カバーを組み合わせ使用します。

例：セーフティライトカーテン形F3SG-□RE2190□30を使用する場合、スパッタ保護カバー形F39-HGB1620と形F39-HGA0550を組み合わせ使用してください。

取りつけの際は、スパッタ保護カバー間の継ぎ目がセーフティライトカーテンの光軸と干渉しないようにしてください。

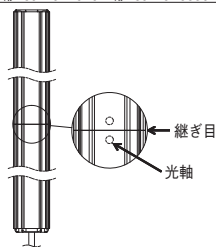

【取り付け方法】

- (1) スパッタ保護カバーをセーフティライトカーテンに取りつけます。（図1 ①）
- (2) セーフティライトカーテン本体の背面溝に固定金具をひっかきます。（図2 ②）
- (3) スパッタ保護カバーのふちに固定金具のつめがはまるよう押し込みます。（図3 ③・④）

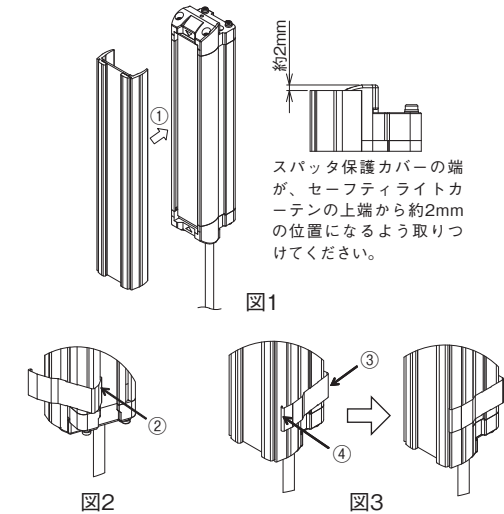

- (4) 振動や衝撃の影響を受ける場所でご使用される場合、付属の固定用シールを貼りつけてください。

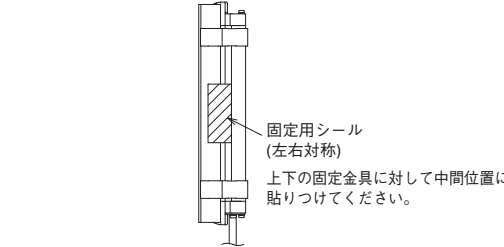

【完成図】

- 固定金具は以下のように取りつけてください。
- ・位置：セーフティライトカーテン 端部から50mm程度
- ・固定金具の上下間隔：1000mm以下
- ・左右対称に取りつけてください。
- ・規定の数量・位置で取りつけてください。
- ・2種のスパッタ保護カバーを組み合わせ使用する場合、短尺の方（形F39-HGA0550）を上側に、長尺の方を下側に取りつけてください。

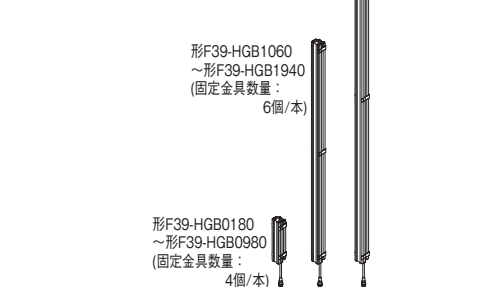

【固定金具の取り外し方法】

- (1) 固定金具を押し上げます。（図4 ①）
- (2) スパッタ保護カバーから固定金具のつめを外します。（図4 ②）

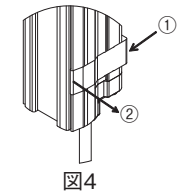

ご承諾事項

当社商品は、一般工業製品向けの汎用品として設計製造されています。従いまして、次に掲げる用途での使用を意図してならず、お客様が当社商品をご自身の用途に使用される際には、当社は当社商品に対して一切保証をいたしません。ただし、次に掲げる用途であっても、当社の意図した特別な商品用途の場合や特別の合意がある場合は除きます。

- 高い安全性が必要とされる用途（例：原子力制御設備、燃焼設備、航空・宇宙設備、鉄道設備、昇降設備、娯楽設備、医用機器、安全装置、その他生命・身体に危険が及ぶ用途）
- 高い信頼性が必要な用途（例：ガス・水道・電気等の供給システム、24時間連続運転システム、決済システムほか権利・財産を取扱う用途など）
- 厳しい条件または環境での用途（例：屋外に設置する設備、化学的汚染を被る設備、電磁的妨害を被る設備、振動・衝撃を受ける設備など）
- カタログ等に記載のない条件や環境での用途

* (a)から(d)に記載されている他、本カタログ等記載の商品は自動車（二輪車含む。以下同じ）向けではありません。自動車に搭載する用途には利用しないで下さい。自動車搭載用商品については当社営業担当者にご相談ください。

* 上記は適用用途の条件の一部です。当社のベスト、総合カタログ、データシート等最新版のカタログ、マニュアルに記載の保証・免責事項の内容をよく読んでご使用ください。

オムロン株式会社 インダストリアルオートメーションビジネスカンパニー

●製品に関するお問い合わせ先
お客様相談室

0120-919-066

電話 055-982-5015 (通話料がかかります)

●営業時間：8:00～21:00 ●営業日：365日

●FAXやWebページでもお問い合わせいただけます。
FAX 055-982-5051 / www.fa.omron.co.jp

●その他のお問い合わせ
納期・価格・サンプル・仕様書は貴社のお取引先、または貴社担当オムロン販売員にご相談ください。オムロン制御機器販売店やオムロン販売拠点は、Webページでご案内しています。

安全上の要点

- ・使用している国の該当する廃棄物処理規則に従って廃棄してください。
- ・製品を落下させないでください。

使用上の注意

- 保管・設置環境について
 - ・下記の使用環境では使用しないでください。
 - 温度変化の激しい場所
 - 湿度が高く、結露する恐れのある場所
 - 油、薬品、有機溶剤のかかる場所
 - 腐食性ガスがある場所
- ・本製品はセーフティライトカーテン(形F3SG-□RE)をスパッタから保護するものです。スパッタ付着で光学面が劣化した場合は交換してください。
- 取り付けについて
 - ・スパッタ保護カバーを使用すると、検出距離は約10%短くなります。検出距離をご確認の上ご使用ください。
- 清掃について
 - ・シンナー、ベンジン、アセトン類は樹脂部材を溶かしますので、使用しないでください。

参照マニュアル

マニュアル名称	マニュアル番号
セーフティライトカーテンF3SG-Rシリーズユーザーズマニュアル	SGFM-712

お断りなく仕様などを変更することがありますのでご了承ください。