

N-Smart

有无 判别 测量

Best Selection

光纤传感器样本

OMRON

Start with Smart!

根据场所不同，简单选定稳定检测的光纤



智能光纤放大器

E3NX-FA



传感器通信单元

E3NW



EtherCAT

CompoNet

CC-Link V2



咨询电话 400-820-4535 最新信息 www.fa.omron.com.cn

光纤特点

第2页

选定指南

第4页

光纤单元

标准安装

第6页

节省空间

第14页

光束强化

第20页

透明物体检测

第34页

耐环境

第38页

专用应用

第48页

设置

第58页

光纤放大器
通信单元附件

第62页

技术指南
注意事项

第90页

型号索引

第98页

适合投产时进行追加
匹配设置条件的光纤单元

简单

“不必考虑设置场所”

产品种类丰富

小型传感头和丰富形状，在较小的设置空间下，都能够应对。

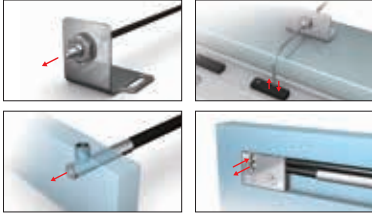

还支持恶劣环境

内置放大器型，即使在要求严格的环境下，也能够根据设置场所选定较佳机型，直接设置。

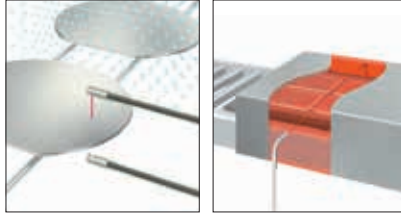

“可在各种应用中简单地进行检测”

智能调谐

只要按一下按钮，即可同时设定较佳光量和阈值！
不存在不同操作者之间的个体差异，实现超简单设定。



动态范围4万倍

无论是在受光量饱和状态还是在受光量不饱和状态，都可通过光量调整实现较佳光量和稳定检测。



NEW

智能光纤放大器

E3NX-FA

第62、64页

“快速接线、设定”

省配线

只需连接光纤放大器，无需其他线路连接，接线和检查非常简单。

分开安装

只要使用分散单元，即使在分开安装中，也可减少初始投入成本、工时数。

设定简单

利用触摸屏上的统一设定功能以及备份数据，在工序变更准备中可缩短启动前的准备时间。

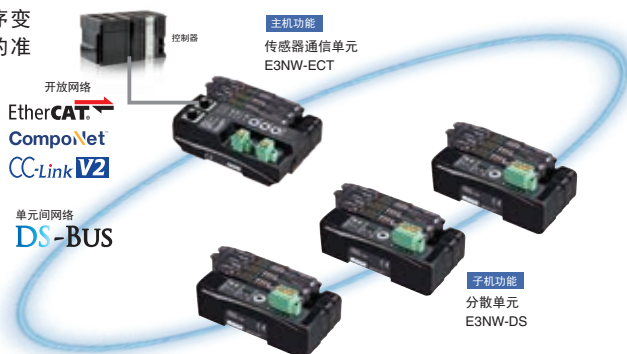

Fiber

[简单]、[稳定]，

设置用的光纤传感器

· 简单实现较佳设定的光纤放大器

稳定

“交货日期灵活，放心”

强化库存体制

交货日期，请尽管放心。
关于实际的交货日期，请咨询本公司的加盟店。

光纤单元

E32

第06页

“进一步增强了对各种应用的能力”

提高了基本性能

由于在检测距离和最小检测物体方面提高了性能，扩大了可稳定检测的应用范围。



检测距离 **1.5倍***

6m

使用光纤单元 E32-LT11，且光纤长度为3.5m时

最小检测物体 **约1/10倍***

φ 0.3μm

使用光纤单元 E32-D11R时实际测量代表例

*与E3X-HD相比

NEW

传感器通信单元

E3NW

EtherCAT

CompoNet

CC-Link V2

第62、64页

Sensor

实现工序成本较小化。

光纤传感器的基本特点

特别适合在狭窄空间中
使用或用于检测微小物体。

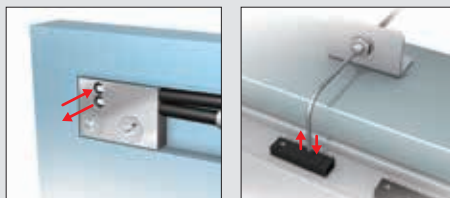

利用数字显示，能够实现阈值定量管理和
可视化管理。

普通的内置放大器型光电传感器

利用灵敏度旋钮设定阈值及通过
指示灯来确认动作



- 基准模糊 (ex. 旋转旋钮3/4圈)
- 指示灯的话，当前值不清楚

光纤传感器

利用数字显示对阈值实施定量管理



- 可使用数值来设定基准，指示也非常简单
- 当前值一目了然

按照“分类”选择

STEP 1

选择光纤单元

选择分类

光纤单元INDEX

第05页

选择型号

各分类页码

第06 ~ 61页

STEP 2

选择光纤放大器、通信单元

第62页

STEP 3

选择光纤放大器的附件

第65、79页

光纤单元选定前

光纤单元的各分类页中记载了与光纤放大器的组合检测距离，因此，通过事先确认光纤放大器的系列，可非常顺利地进行选定。

〈光纤单元各分类页中的规格一览〉

形状 (mm)	电缆弯曲半径	检测距离 (mm)				光轴直径 (最小检测物体)	型号
		E3X-HD		E3NX-FA NEW			
	700	■ GIGA = HS	其它模式	■ GIGA = HS	其它模式	E32-T15XR 2M	
		2,000	ST : 1,000	3,000	ST : 1,500		
			SHS : 280	1,050	SHS : 280		

光纤放大器 2系列

		E3X-HD系列	E3NX-FA系列 NEW	
				
光纤放大器规格	输出	1输出	2输出/1输出 (随型号不同而异)	
	外部输入	无	有/无 (随型号不同而异)	
	响应时间	50μs (55μs) / 250μs/1ms/16ms (初始设定 250μs)	30μs (32μs) / 250μs/1ms/16ms (初始设定 250μs)	
	检测距离 (GIGA模式)	E32-T11R	2,000mm	3,000mm
		E32-D11R	840mm	1,260mm
最小检测物体	E32-T11R	φ 5μm	φ 2μm	
使用传感器通信单元	通信方式 (传感器通信单元型号)	EtherCAT (E3X-ECT) CompoNet (E3X-CRT)	EtherCAT (E3NW-ECT) CompoNet	
	适用传感器	光纤传感器 (E3X-HD0) 光纤传感器 (E3X-DA0-S, E3X-MDA0) 激光光电传感器 (E3C-LDA0) 接近传感器 (E2C-EDA0)	光纤传感器 (E3NX-FA0) 激光传感器 (E3NC-LA0, E3NC-SA0)	
记载页	种类	第78页	第64页	
	额定规格/性能	第80页	第66页	
	外形尺寸	第80页	第68页	

按照“型号”查找

STEP 1

从型号索引中查找相应页

第98页

STEP 2

从相应页中查找型号

各页码

光纤单元分类INDEX

标准安装

螺纹型



标准螺丝安装。加工螺孔，使用螺母固定后使用。

第06页

圆柱型

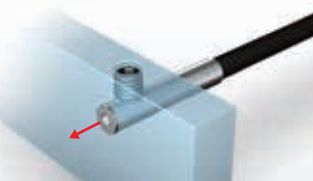

适合设置到宽度受限的空间。通过紧固螺丝固定后使用。

第10页

节省空间

扁平型



可直接安装于空间狭窄的地方，不需要专用支架。

第14页

套管型

(在物体附近检测)



能够靠近检测物体进行检测。适用于狭小的空间检测微小物体。

第16页

光束强化

小光点反射

(检测微小物体)



光点小，能对较小的物体进行切实检测。

第20页

大功率

(远距离安装/耐尘)

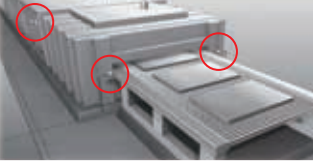

能够在大型装置中的检测、大型物体检测、灰尘弥漫的环境下检测等。

第24页

窄视野

(跨间隙检测)

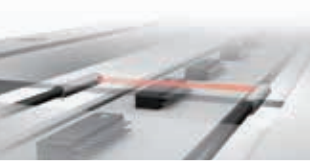

光线不会扩散，不因周边物体的反馈输入而误动作。

第30页

无背景检测



不检测背景，只稳定检测在检测范围内的物体。

第32页

透明物体检测

回归反射型

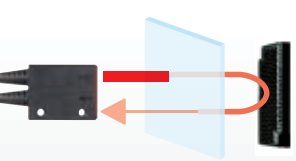

由于光线会通过物体2次，因此遮光量会变大，能够进行稳定检测。

第34页

限定反射型

(玻璃检测用)

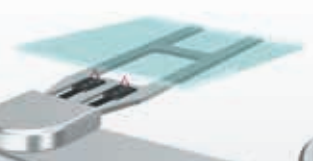

采用了限定反射的光学系统，对正反射的玻璃进行稳定检测。

第36页

耐环境

耐化学品/耐油

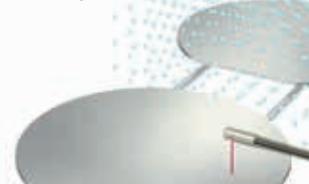

使用了耐各种油及药品的材质。

第38页

耐弯曲/耐断线



对于由可动部的反复弯曲及钩挂、冲击造成的断线具有耐性。

第40页

耐热

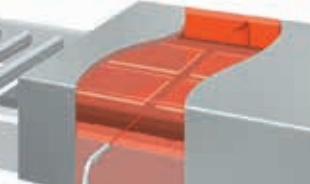

能够在高达400℃的高温环境下使用。

第44页

专用应用

区域光束

(区域检测)



能够进行蛇形检测及通过位置偏差的掉落检测等区域检测。

第48页

液位检测



通过管子安装及接液，只检测液体。

第50页

耐真空



能够在10⁻⁵Pa的高真空下使用。

第52页

FPD/半导体/太阳能电池行业



是特别设计用于玻璃基板、晶片检测的产品，能够稳定检测。

第54页

光纤特点

选定指南

光纤单元

标准安装

节省空间

光束强化

透明物体检测

耐环境

专用应用

设置

光纤放大器
通信单元附件

技术指南
注意事项

型号索引



光纤特点

选定指南

光纤单元

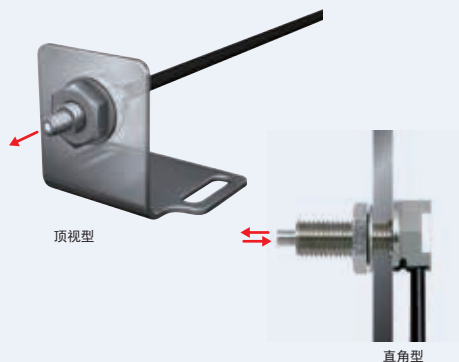

- 标准的螺纹形状。在支架上开孔，使用螺母安装。
- 直角型的电缆可沿壁面接线，因此拥有不易钩挂的优点。

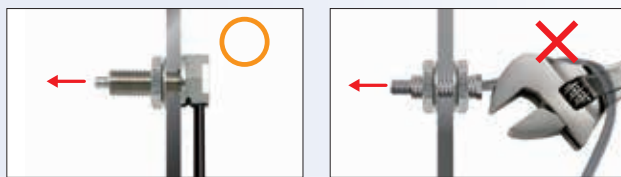

规格一览

对射型

检测方向 (开口角)	尺寸	形状 (mm)	电缆弯曲 半径	检测距离 (mm)						光轴直径 (最小检测 物体)	型号	第07页 外形尺寸 No.
				E3X-HD			E3NX-FA NEW					
				GIGA	HS	其它模式	GIGA	HS	其它模式			
直角 (约60°)	M4		不易折断 R1	2,000	ST: 1,000	3,000	ST: 1,500	φ 1 (φ 5μm/ φ 2μm)	E32-T11N 2M	07-A		
				700	SHS: 280	1,050	SHS: 280					
俯视图 (约60°)	M4		R25	4,000*	ST: 4,000	4,000*	ST: 4,000	φ 2.3 (φ 0.1/ φ 0.03)	E32-LT11 2M NEW	07-C		
				2,700	SHS: 1,080	4,000*	SHS: 1,080					
俯视图 (约15°)	M4		不易折断 R1	4,000*	ST: 3,500	4,000*	ST: 4,000	φ 2.3 (φ 0.1/ φ 0.03)	E32-LT11R 2M NEW	07-C		
				2,300	SHS: 920	3,450	SHS: 920					

* 光纤单侧长 2m，因此长度为 4,000mm。

注1. 检测距离中记载的各模式名称和响应时间如下所述。

【E3X-HD】GIGA：大功率模式 (16ms)、HS：高速模式 (250μs)、ST：标准模式 (1ms)、SHS：超高速模式 (NPN输出：50μs、PNP输出：55μs)

【E3NX-FA】GIGA：大功率模式 (16ms)、HS：高速模式 (250μs)、ST：标准模式 (1ms)、SHS：超高速模式 (30μs)

注2. 最小检测物体为在标准模式下，将检测距离和灵敏度设定为较佳状态时的值 (参考值)。

前者为E3X-HD、后者为E3NX-FA的值。

标准安装

节省空间

光束强化

透明物体检测

耐环境

专用应用

信息

光纤放大器

技术指南

型号索引

外形尺寸

设置信息 → 第59、60页

对射型 (2个/套)

07-A E32-T11N 2M (可任意切割)

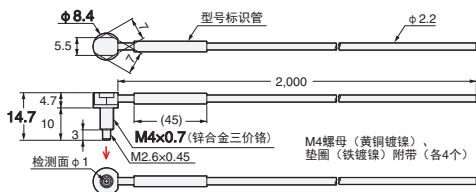

07-B E32-T11R 2M (可任意切割)

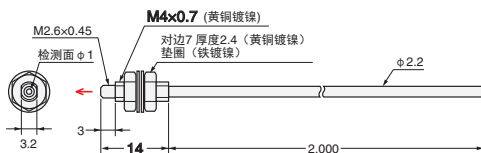

07-C E32-LT11 2M (可任意切割)
E32-LT11R 2M (可任意切割)

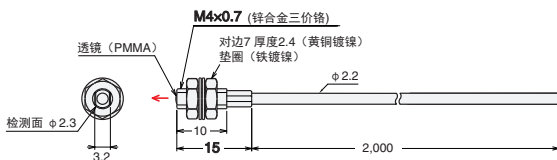

—确定型号时的参考信息—

直角型的特点

- 电缆不易钩挂
- 电缆沿壁面走线，相比顶视型，在进深方面节省空间
- 本体带半个螺母，减少了安装工时

什么是“不易折断”的光纤

是不易折断，能够轻松接线的弯曲半径较小的光纤。
是一种即使弯曲，光量衰减也会较小，使用简便的电缆。

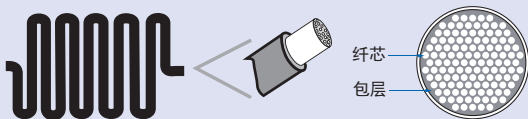

采用在多个较细纤芯外部包层的结构

而且

面向长距离使用的用户

安装有透镜单元，可实现长距离化。
→ 第26页

面向担心冲击及钩挂会导致断线的用户

安装有不锈钢螺旋管，防止断线。
→ 第40页 (E32-T11N 2M除外)

光纤特点

选定指南

光纤单元

螺钉
圆柱
标准安装

扁平
套筒
节省空间

小光点
大功率
窄视野
背景切除
光束强化

回归反射
限定反射
透明物体检测

耐化学药品
耐油
耐弯曲
耐断线
耐热
耐环境

区域
液面
耐真空
FPD
半导体
太阳能电池
专用应用

设置
信息

光纤放大器
通信单元附件

技术指南
注意事项

型号索引



光纤特点

选定指南

光纤单元

螺钉
圆柱

扁平
套筒

节省空间

小光点
大功率
窄视野
背景切除

透明物体检测
回归反射
限定反射

耐环境
耐化学药品
耐油
耐弯曲
耐断线
耐热

区域
液面
耐真空

专用应用
FPD
半导体
太阳能电池

信息
设置

通信单元附件

技术指南

注意事项

型号索引

- 标准的螺纹形状。在支架上开孔，使用螺母安装。
- 直角型的电缆可沿壁面接线，因此拥有不易钩挂的优点。

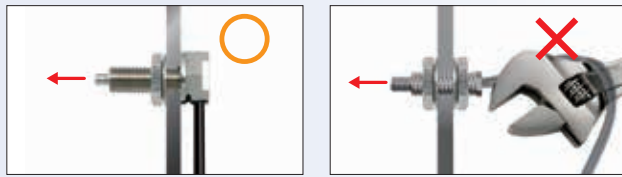
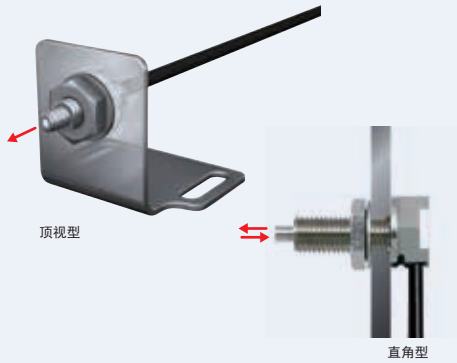

规格一览

反射型

检测方向 (开口角)	尺寸	形状 (mm)	电缆弯曲 半径	检测距离 (mm)				光轴直径 (最小检测 物体)	型号	第09页 外形尺寸 No.
				E3X-HD		E3NX-FA NEW				
				GIGA HS	其它模式	GIGA HS	其它模式			
直角 (约60°)	M3		不易折断 R4	110 46	ST : 50 SHS: 14	160 69	ST : 75 SHS: 14	E32-C31N 2M	09-A	
	M6			780 320	ST : 350 SHS: 100	1,170 480	ST : 520 SHS: 100	E32-C11N 2M	09-B	
俯视图 (约60°)	M3		不易折断 R1	140 40	ST : 60 SHS: 16	210 60	ST : 90 SHS: 16	E32-D21R 2M	09-C	
			R25	330	ST : 150 SHS: 44	490 150	ST : 220 SHS: 44	E32-C31 2M	09-D	
			R10	100	ST : 150 SHS: 44	490 150	ST : 220 SHS: 44	E32-C31M 1M	09-E	
	M4		不易折断 R1	140 40	ST : 60 SHS: 16	210 60	ST : 90 SHS: 16	E32-D211R 2M	09-F	
				840 240	ST : 350 SHS: 100	1,260 360	ST : 520 SHS: 100	E32-D11R 2M	09-G	
			R25	1,400 400	ST : 600 SHS: 180	2,100 600	ST : 900 SHS: 180	E32-CC200 2M	09-H	
俯视图 (约15°)	M6		R25	860 250	ST : 360 SHS: 110	1,290 370	ST : 540 SHS: 110	E32-LD11 2M NEW	09-I	
		不易折断 R1	840 240	ST : 350 SHS: 100	1,260 360	ST : 520 SHS: 100	E32-LD11R 2M NEW			

注1. 检测距离中记载的各模式名称和响应时间如下所述。
 【E3X-HD】GIGA：大功率模式（16ms）、HS：高速模式（250μs）、ST：标准模式（1ms）、SHS：超高速模式（NPN输出：50μs、PNP输出：55μs）
 【E3NX-FA】GIGA：大功率模式（16ms）、HS：高速模式（250μs）、ST：标准模式（1ms）、SHS：超高速模式（30μs）
 注2. 最小检测物体为在标准模式下，将检测距离和灵敏度设定为较佳状态时的值（参考值）。
 前者为E3X-HD、后者为E3NX-FA的值。
 注3. 反射型的检测距离为使用白色画纸时的值。



外形尺寸

设置信息 → 第58、59页

反射型

09-A E32-C31N 2M (可任意切割)

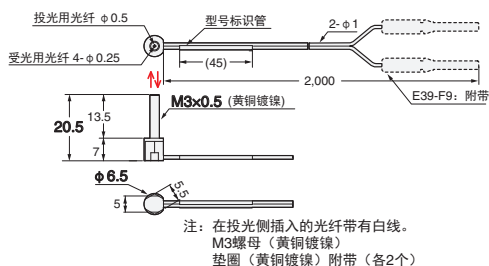

09-B E32-C11N 2M (可任意切割)

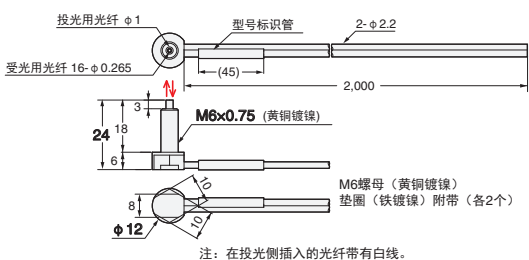

09-C E32-D21R 2M (可任意切割)

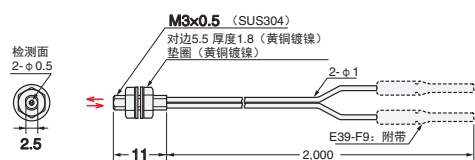

09-D E32-C31 2M (可任意切割)

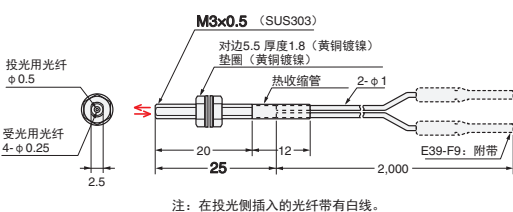

09-E E32-C31M 1M (可任意切割)

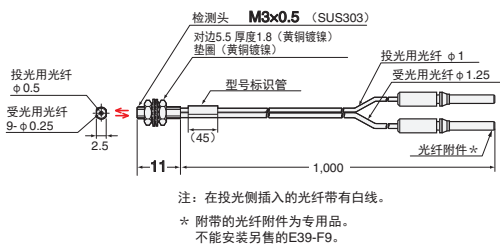

09-F E32-D211R 2M (可任意切割)



09-G E32-D11R 2M (可任意切割)

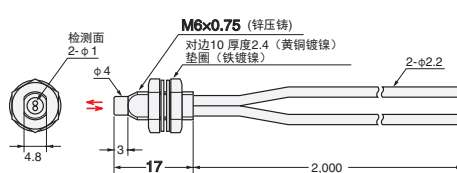

09-H E32-CC200 2M (可任意切割)

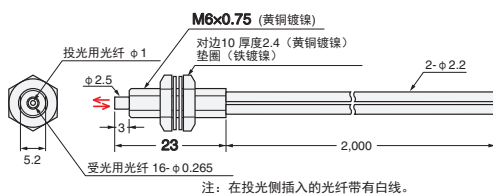

09-I E32-LD11 2M (可任意切割)

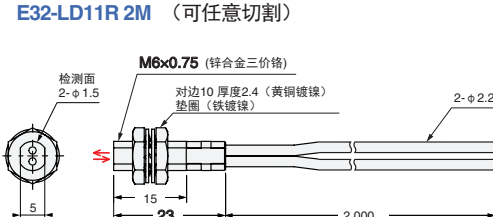

—确定型号时的参考信息—

同轴反射型的特点

相比标准反射型光纤, 更适用于在近距离 (2mm以下) 下对小型物体进行检测。
此外, 即使有光泽的物体倾斜时, 稳定检测的性能也强于标准反射型光纤。
其结构如下所示, 在投光用光纤的周围, 配置有受光用光纤。

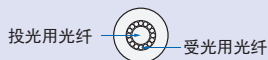

直角型的特点

- 电缆不易钩挂
- 电缆沿壁面走线, 相比顶视型, 在进深方面节省空间
- 本体带半个螺母, 减少了安装工时

而且

面向担心冲击及钩挂会导致断线的用户

安装有不锈钢螺旋管, 防止断线。

→ 第42页

什么是“不易折断”的光纤

是不易折断, 能够轻松接线的弯曲半径较小的光纤。
是一种即使弯曲, 光量衰减也会较小, 使用简便的电缆。



光纤特点

选定指南

光纤单元

螺钉
圆柱

扁平
套筒

小光点
大功率
窄视野
背景切除

回归反射
限定反射

耐化学药品
耐油
耐弯曲
耐断线
耐热

区域
液面
耐真空

FPD
半导体
太阳能电池

设置
信息

通信单元附件
光纤放大器

注意事项
技术指南

型号索引



光纤特点

选定指南

光纤单元

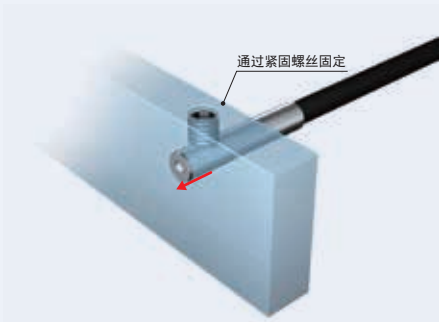

- 可插入狭小的空间内进行安装。
(使用紧固螺丝安装)
- $\phi 1 \times 10\text{mm}$ 的超小型传感头, 节省空间。



规格一览

对射型

尺寸	检出方向	形状 (mm)	电缆弯曲半径	检测距离 (mm)						光轴直径 (最小检测物体)	型号	第11页 外形尺寸 No.
				E3X-HD			E3NX-FA <i>NEW</i>					
				GIGA	HS	其它模式	GIGA	HS	其它模式			
$\phi 1$	顶视		不易折断 R1	450	ST : 250	670	ST : 370	$\phi 0.5$ ($\phi 5\mu\text{m}/$ $\phi 2\mu\text{m}$)	E32-T223R 2M	11-A		
				150	SHS: 60	220	SHS: 60					
$\phi 1.5$	顶视		耐弯曲 R4	680	ST : 400	1,020	ST : 600	$\phi 1$ ($\phi 5\mu\text{m}/$ $\phi 2\mu\text{m}$)	E32-T22B 2M	11-B		
				220	SHS: 90	330	SHS: 90					
$\phi 3$	顶视		不易折断 R1	2,000	ST : 1,000	3,000	ST : 1,500	$\phi 1$ ($\phi 5\mu\text{m}/$ $\phi 2\mu\text{m}$)	E32-T12R 2M	11-C		
				700	SHS: 280	1,050	SHS: 280					
	侧视图		750	ST : 450	1,120	ST : 670	E32-T14LR 2M		11-D			
			260	SHS: 100	390	SHS: 100						

注1. 检测距离中记载的各模式名称和响应时间如下所述。

【E3X-HD】GIGA: 大功率模式 (16ms)、HS: 高速模式 (250 μs)、ST: 标准模式 (1ms)、SHS: 超高速模式 (NPN输出: 50 μs 、PNP输出: 55 μs)

【E3NX-FA】GIGA: 大功率模式 (16ms)、HS: 高速模式 (250 μs)、ST: 标准模式 (1ms)、SHS: 超高速模式 (30 μs)

注2. 最小检测物体为在标准模式下, 将检测距离和灵敏度设定为较佳状态时的值 (参考值)。

前者为E3X-HD、后者为E3NX-FA的值。

标准安装
螺钉
圆柱
扁平
套筒
节省空间
小光点
大功率
窄视野
背景切除
透明物体检测
耐化学药品
耐油
耐弯曲
耐断线
耐热
区域
液面
耐真空
FPD
半导体太阳能电池
信息

光纤放大器
通信单元附件

技术指南
注意事项

型号索引



外形尺寸

设置信息 → 第60页

对射型 (2个/套)

11-A E32-T223R 2M (可任意切割)

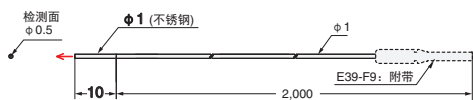

11-B E32-T22B 2M (可任意切割)

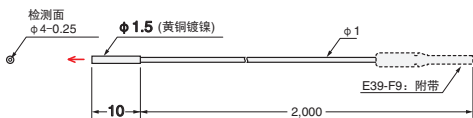

11-C E32-T12R 2M (可任意切割)

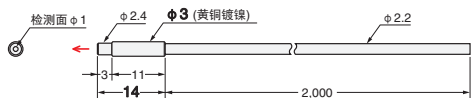

11-D E32-T14LR 2M (可任意切割)

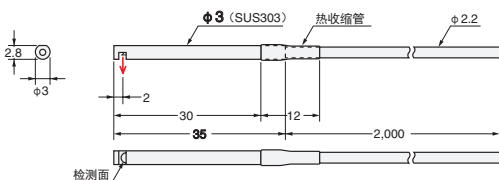

光纤特点

选定指南

光纤单元

螺钉
圆柱
标准安装

扁平
套筒
节省空间

小光点
大功率
容视野
背景切除

回归反射
限定反射
透明物体检测

耐化学药品
耐油
耐弯曲
耐断线
耐热
耐环境

区域
液面
耐真空
FPD
半导体太阳电池
专用应用

设置

光纤放大器
通信单元附件

注意事项
技术指南

型号索引

—确定型号时的参考信息—

推荐安装孔加工尺寸

用于安装圆柱型光纤的加工孔，向用户推荐以下尺寸。

安装孔加工尺寸 (推荐)

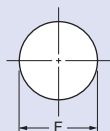

(单位: mm)

光纤单元外径	φ 1	φ 1.5	φ 3
F尺寸	φ 1.2 ^{+0.5} ₀	φ 1.7 ^{+0.5} ₀	φ 3.2 ^{+0.5} ₀



光纤特点

选定指南

光纤单元

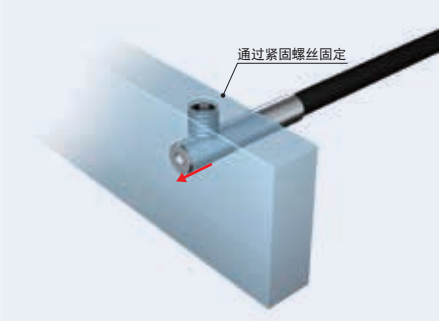

- 可插入狭小的空间内进行安装。
(使用紧固螺丝安装)

规格一览

反射型

尺寸	检出方向	形状 (mm)	电缆弯曲半径	检测距离 (mm)				光轴直径 (最小检测物体)	型号	第13页 外形尺寸 No.	
				E3X-HD		E3NX-FA <i>NEW</i>					
				GIGA	HS	其它模式	GIGA				HS
φ 1.5	顶视		耐弯曲 R4	GIGA: 140	HS: 40	其它模式: ST: 60, SHS: 16	GIGA: 210	HS: 60	其它模式: ST: 90, SHS: 16	E32-D22B 2M	13-A
				GIGA: 28	HS: 8	其它模式: ST: 12, SHS: 4	GIGA: 42	HS: 12	其它模式: ST: 18, SHS: 4		
φ 1.5 + φ 0.5	顶视		R4	GIGA: 28	HS: 8	其它模式: ST: 12, SHS: 4	GIGA: 42	HS: 12	其它模式: ST: 18, SHS: 4	E32-D43M 1M	13-B
φ 3	顶视		不易折断 R1	GIGA: 140	HS: 40	其它模式: ST: 60, SHS: 16	GIGA: 210	HS: 60	其它模式: ST: 90, SHS: 16	E32-D22R 2M	13-C
				GIGA: 300	HS: 90	其它模式: ST: 140, SHS: 40	GIGA: 450	HS: 130	其它模式: ST: 210, SHS: 40		
				GIGA: 700	HS: 200	其它模式: ST: 300, SHS: 90	GIGA: 1,050	HS: 300	其它模式: ST: 450, SHS: 90		
φ 3 + φ 0.8	同轴		R25	GIGA: 70	HS: 20	其它模式: ST: 30, SHS: 8	GIGA: 100	HS: 30	其它模式: ST: 45, SHS: 8	E32-D32L 2M	13-E
				GIGA: 70	HS: 20	其它模式: ST: 30, SHS: 8	GIGA: 100	HS: 30	其它模式: ST: 45, SHS: 8		

注1. 检测距离中记载的各模式名称和响应时间如下所述。
 【E3X-HD】GIGA: 大功率模式 (16ms)、HS: 高速模式 (250μs)、ST: 标准模式 (1ms)、SHS: 超高速模式 (NPN输出: 50μs、PNP输出: 55μs)
 【E3NX-FA】GIGA: 大功率模式 (16ms)、HS: 高速模式 (250μs)、ST: 标准模式 (1ms)、SHS: 超高速模式 (30μs)
 注2. 最小检测物体为在标准模式下, 将检测距离和灵敏度设定为较佳状态时的值 (参考值)。
 前者为E3X-HD、后者为E3NX-FA的值。
 注3. 反射型的检测距离为使用白色画纸时的值。

标准安装
螺钉
圆柱
扁平
套筒
节省空间
小光点
大功率
窄视野
背景切除
透明物体检测
耐化学药品
耐油
耐弯曲
耐断线
耐热
区域
液面
耐真空
FPD
半导体
太阳能电池
信息
设置

光纤放大器
通信单元附件

技术指南
注意事项

型号索引

外形尺寸

设置信息 → 第58、59页

反射型

13-A E32-D22B 2M (不可切割)

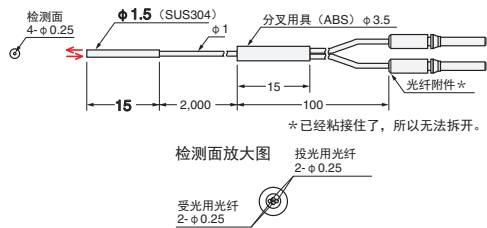

13-B E32-D43M 1M (不可切割)

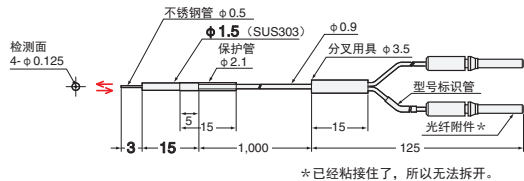

13-C E32-D22R 2M (可任意切割)

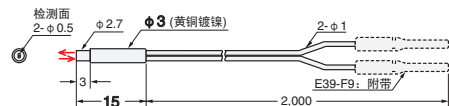

13-D E32-D221B 2M (可任意切割)

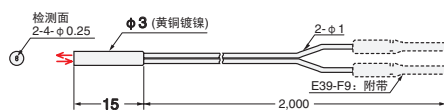

13-E E32-D32L 2M (可任意切割)

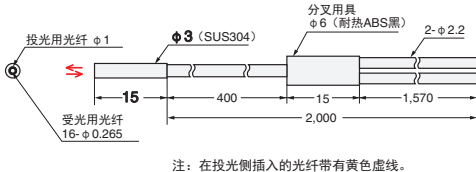

13-F E32-D33 2M (可任意切割)



光纤特点

选定指南

光纤单元

螺钉
圆柱

扁平
套筒

节省空间
小光点
大功率
容视野
背景切除

光束强化
回归反射
限定反射

透明物体检测
耐化学药品
耐油
耐弯曲
耐断线
耐热

环境
区域
液面
耐真空
专用应用
FPD
半导体
太阳能电池

设置
信息

光纤放大器
通信单元附件

技术指南
注意事项

型号索引

—确定型号时的参考信息—

同轴反射型的特点

相比标准反射型光纤, 更适用于在近距离 (2mm以下) 下对小型物体进行检测。此外, 即使有光泽的物体倾斜时, 稳定检测的性能也强于标准反射型光纤。其结构如下所示, 在投光用光纤的周围, 配置有受光用光纤。

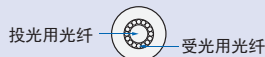

推荐安装孔加工尺寸

用于安装圆柱型光纤的加工孔, 向用户推荐以下尺寸。

安装孔加工尺寸 (推荐)

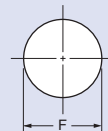

(单位: mm)

光纤单元外径	φ 1.5	φ 3
F尺寸	φ 1.7 ^{+0.5} ₀	φ 3.2 ^{+0.5} ₀



光纤特点

选定指南

光纤单元

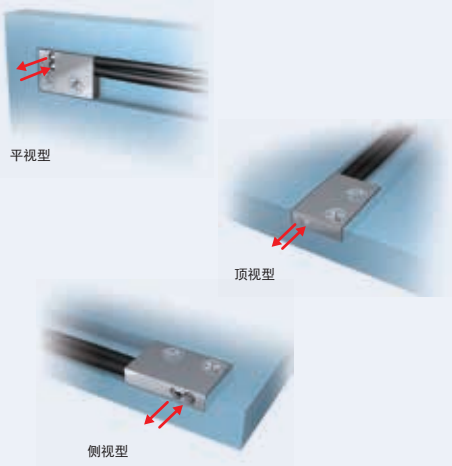

- 薄型，能够安装到狭窄的空间。
- 直接安装，不需要专用安装支架。

规格一览

对射型

检出方向	形状 (mm)	电缆弯曲半径	检测距离 (mm)				光轴直径 (最小检测物体)	型号	第15页 外形尺寸 No.
			E3X-HD		E3NX-FA NEW				
			GIGA	HS 其它模式	GIGA	HS 其它模式			
顶视		不易折断 R1	2,000	ST: 1,000	3,000	ST: 1,500	φ 1 (φ 5μm/ φ 2μm)	E32-T15XR 2M	15-A
侧视图			700	SHS: 280	1,050	SHS: 280			
平视			750	ST: 450	1,120	ST: 670			
			260	SHS: 100	390	SHS: 100		E32-T15ZR 2M	15-C

反射型

检出方向	形状 (mm)	电缆弯曲半径	检测距离 (mm)				光轴直径 (最小检测物体)	型号	第15页 外形尺寸 No.
			E3X-HD		E3NX-FA NEW				
			GIGA	HS 其它模式	GIGA	HS 其它模式			
顶视		不易折断 R1	840	ST: 350	1,260	ST: 520	φ 5μm/ φ 2μm)	E32-D15XR 2M	15-D
侧视图			240	SHS: 100	360	SHS: 100			
平视			200	ST: 100	300	ST: 150			
			52	SHS: 24	78	SHS: 24		E32-D15ZR 2M	15-F

注1. 检测距离中记载的各模式名称和响应时间如下所述。

【E3X-HD】GIGA：大功率模式（16ms）、HS：高速模式（250μs）、ST：标准模式（1ms）、SHS：超高速模式（NPN输出：50μs、PNP输出：55μs）

【E3NX-FA】GIGA：大功率模式（16ms）、HS：高速模式（250μs）、ST：标准模式（1ms）、SHS：超高速模式（30μs）

注2. 最小检测物体为在标准模式下，将检测距离和灵敏度设定为较佳状态时的值（参考值）。

前者为E3X-HD、后者为E3NX-FA的值。

注3. 反射型的检测距离为使用白色画纸时的值。

标准安装

螺钉
圆柱

节省空间

扁平
套筒

光束强化

小光点
大功率
窄视野
背景切除

透明物体检测

回归反射
限定反射

耐环境

耐化学药品
耐油
耐弯曲
耐断线
耐热

区域

液面
耐真空

专用应用

FPD
半导体
太阳能电池

通信单元附件

信息
设置
光纤放大器

技术指南

注意事项

型号索引

外形尺寸

设置信息 → 第60页

对射型 (2个/套)

15-A E32-T15XR 2M (可任意切割)

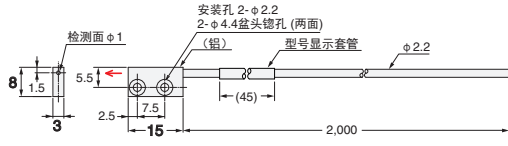

注1. 对称形状2件为1套
2. 附带安装螺钉 (不锈钢 沉头螺钉M2×8 4个)

15-B E32-T15YR 2M (可任意切割)

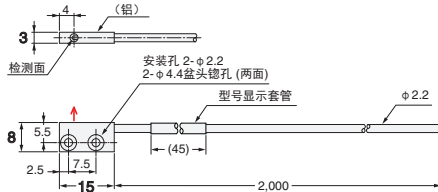

注1. 对称形状2件为1套
2. 附带安装螺钉 (不锈钢 沉头螺钉M2×8 4个)

15-C E32-T15ZR 2M (可任意切割)

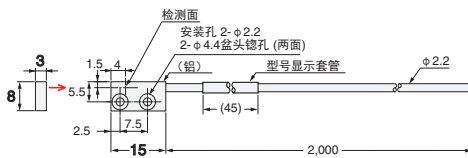

注1. 对称形状2件为1套
2. 附带安装螺钉 (不锈钢 沉头螺钉M2×8 4个)

设置信息 → 第58页

反射型

15-D E32-D15XR 2M (可任意切割)

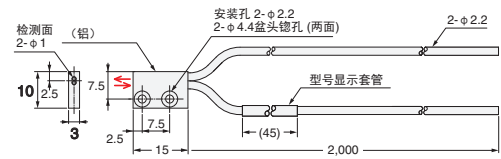

注: 附带安装螺钉 (不锈钢 沉头螺钉M2×8 2个)

15-E E32-D15YR 2M (可任意切割)

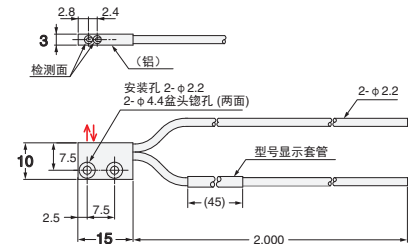

注: 附带安装螺钉 (不锈钢 沉头螺钉M2×8 2个)

15-F E32-D15ZR 2M (可任意切割)

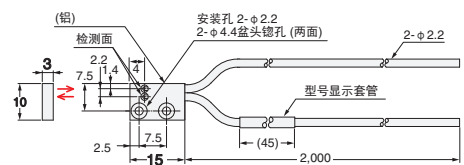

注: 附带安装螺钉 (不锈钢 沉头螺钉M2×8 2个)

光纤特点

选定指南

光纤单元

螺钉
圆柱

扁平
套筒

小光点
大功率
容视野
背景切除

透明物体检测
回归反射
限定反射

耐化学药品
耐油
耐弯曲
耐断线
耐热

区域
液面
耐真空

FPD

半导体
太阳能电池

设置
信息

光纤放大器
通信单元附件

技术指南
注意事项

型号索引



光纤特点

选定指南

光纤单元

标准安装

螺钉
圆柱

节省空间

扁平
套筒

光束强化

小光点
大功率
窄视野
背景切除

透明物体检测

回归反射
限定反射

耐环境

耐化学药品
耐油
耐弯曲
耐断线
耐热

专用应用

区域
液面
耐真空
FPD
半导体
太阳能电池

信息

光纤放大器
通信单元附件

技术指南
注意事项

型号索引

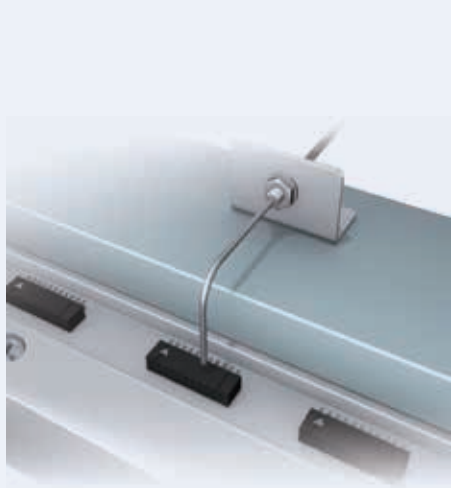

- 可在远离安装位置处进行检测，因此，即使是较小物体，也能够靠近进行稳定检测。
- 可自由改变套管形状。

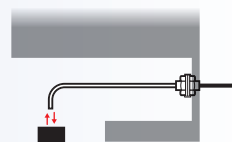

规格一览

对射型

检出方向	形状 (mm)	电缆弯曲半径	检测距离 (mm)				光轴直径 (最小检测物体)	型号	第17页 外形尺寸 No.
			E3X-HD		E3NX-FA NEW				
			GIGA HS	其它模式	GIGA HS	其它模式			
侧视图	不可弯曲套管 15 20 φ1 φ2 IP67	不易折断 R1	170 50	ST : 100 SHS: 20	250 75	ST : 150 SHS: 20	φ 0.5 (φ 5μm/ φ 2μm)	E32-T24R 2M	17-A
	不可弯曲套管 15 15 φ 0.81 φ 2.5 IP67		450 150	ST : 250 SHS: 60	670 220	ST : 370 SHS: 60		E32-T24E 2M	17-B
顶视	不可弯曲套管 15 40 φ 0.5 φ 3 IP67	R10	150 50	ST : 90 SHS: 20	220 75	ST : 130 SHS: 20	φ 0.25 (φ 5μm/ φ 2μm)	E32-T33 1M	17-C
	不可弯曲套管 15 15 φ 0.82 M3 IP67		510 170	ST : 300 SHS: 68	760 250	ST : 450 SHS: 68		φ 0.5 (φ 5μm/ φ 2μm)	E32-T21-S1 2M NEW
	弯曲套管 R5 90 11 1 φ 1.2 M4 IP67	不易折断 R1	2,000 700	ST : 1,000 SHS: 280	3,000 1,050	ST : 1,500 SHS: 280	φ 1 (φ 5μm/ φ 2μm)	E32-TC200BR 2M	17-E

注1. 检测距离中记载的各模式名称和响应时间如下所述。

【E3X-HD】GIGA：大功率模式（16ms）、HS：高速模式（250μs）、ST：标准模式（1ms）、SHS：超高速模式（NPN输出：50μs、PNP输出：55μs）

【E3NX-FA】GIGA：大功率模式（16ms）、HS：高速模式（250μs）、ST：标准模式（1ms）、SHS：超高速模式（30μs）

注2. 最小检测物体为在标准模式下，将检测距离和灵敏度设定为较佳状态时的值（参考值）。

前者为E3X-HD、后者为E3NX-FA的值。

外形尺寸

设置信息 → 第60、61页

对射型

17-A E32-T24R 2M (可任意切割)

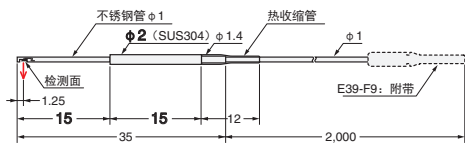

17-B E32-T24E 2M (可任意切割)

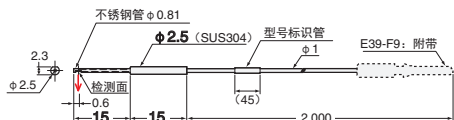

17-C E32-T33 1M (可任意切割)

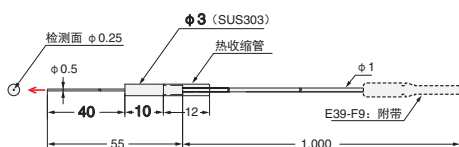

17-D E32-T21-S1 2M (可任意切割)

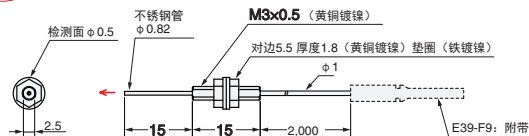

17-E E32-TC200BR 2M (可任意切割)

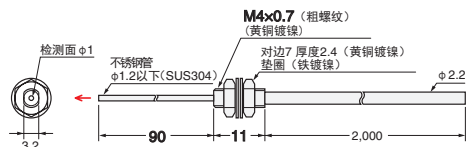

光纤特点

选定指南

光纤单元

螺钉
圆柱
标准安装

扁平
套筒
节省空间

小光点
大功率
窄视野
背景切除
光束强化

回归反射
限定反射
透明物体检测

耐化学药品
耐油
耐弯曲
耐断线
耐环境
耐真空

区域
液面
耐真空
FPD
半导体太阳能电池
专用应用

设置
信息

光纤放大器
通信单元附件

技术指南
注意事项

型号索引

—确定型号时的参考信息—

而且

弯曲套管使用

E32-TC200BR的套管能够弯曲使用。
请使用套管折弯机弯曲。

套管折弯机 (另售)

形状	适用光纤单元	型号
用于客户的套管弯曲加工	E32-TC200BR	E39-F11



光纤特点

选定指南

光纤单元

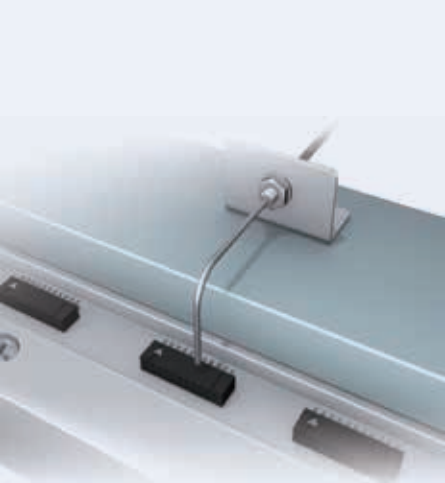

- 可在远离安装位置处进行检测, 因此, 即使是较小物体, 也能够靠近进行稳定检测。
- 可自由改变套管形状。

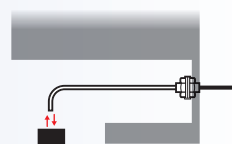

规格一览

反射型

检出方向	形状 (mm)	电缆弯曲半径	检测距离 (mm)				光轴直径 (最小检测物体)	型号	第19页 外形尺寸 No.
			E3X-HD		E3NX-FA NEW				
			GIGA HS	其它模式	GIGA HS	其它模式			
侧视图	不可弯曲套管 	不易折断 R1	70 20	ST: 30 SHS: 8	100 30	ST: 45 SHS: 8	E32-D24R 2M	19-A	
	弯曲套管 R25 	R25	120 45	ST: 53 SHS: 14	180 67	ST: 79 SHS: 14	E32-D24-S2 2M NEW	19-B	
顶视	不可弯曲套管 	R4	28 8	ST: 12 SHS: 4	42 12	ST: 18 SHS: 4	E32-D43M 1M	19-C	
	不可弯曲套管 		14 4	ST: 6 SHS: 2	21 6	ST: 9 SHS: 2	E32-D331 2M	19-D	
	不可弯曲套管 	R25	70 20	ST: 30 SHS: 8	100 30	ST: 45 SHS: 8	E32-D33 2M	19-E	
	不可弯曲套管 	R4	63 18	ST: 27 SHS: 7	94 27	ST: 40 SHS: 7	E32-D32-S1 0.5M NEW	19-F	
	不可弯曲套管 		18 7	ST: 27 SHS: 7	27 7	SHS: 7	E32-D31-S1 0.5M NEW	19-G	
	弯曲套管 R5 	不易折断 R1	140 40	ST: 60 SHS: 16	210 60	ST: 90 SHS: 16	E32-DC200F4R 2M	19-H	
	不可弯曲套管 	R10	250 72	ST: 110 SHS: 30	370 100	ST: 160 SHS: 30	E32-D22-S1 2M NEW	19-I	
	弯曲套管 R10 		72 30	ST: 110 SHS: 30	100 30	SHS: 30	E32-D21-S3 2M NEW	19-J	
	不可弯曲套管 	不易折断 R1	840 240	ST: 350 SHS: 100	1,260 360	ST: 520 SHS: 100	E32-DC200BR 2M	19-K	
	弯曲套管 R10 	R10	250 72	ST: 110 SHS: 30	370 100	ST: 160 SHS: 30	E32-D25-S3 2M NEW	19-L	

注1. 检测距离中记载的各模式名称和响应时间如下所述。
 【E3X-HD】GIGA: 大功率模式 (16ms)、HS: 高速模式 (250μs)、ST: 标准模式 (1ms)、SHS: 超高速模式 (NPN输出: 50μs、PNP输出: 55μs)
 【E3NX-FA】GIGA: 大功率模式 (16ms)、HS: 高速模式 (250μs)、ST: 标准模式 (1ms)、SHS: 超高速模式 (30μs)
 注2. 最小检测物体为在标准模式下, 将检测距离和灵敏度设定为较佳状态时的值 (参考值)。前者为E3X-HD、后者为E3NX-FA的值。
 注3. 反射型的检测距离为使用白色画纸时的值。

标准安装
螺钉
圆柱
扁平
套筒
节省空间
小光点
大功率
窄视野
背景切除
透明物体检测
回归反射
限定反射
耐化学药品
耐油
耐弯曲
耐断线
耐热
区域
液面
耐真空
FPD
半导体
太阳能电池
信息
设置
通信单元附件
技术指南
注意事项
型号索引

外形尺寸

设置信息 → 第58, 59页

反射型

19-A E32-D24R 2M (可任意切割)

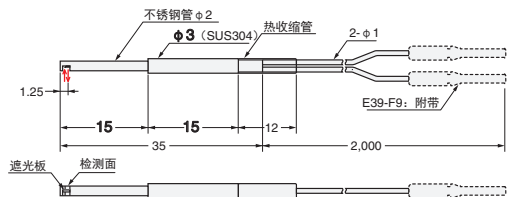

19-B E32-D24-S2 2M (可任意切割)

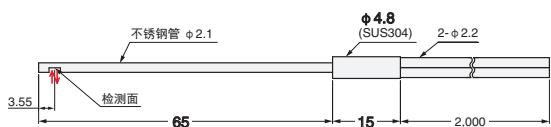

19-C E32-D43M 1M (不可切割)

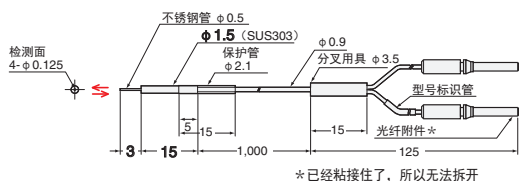

19-D E32-D331 2M (不可切割)

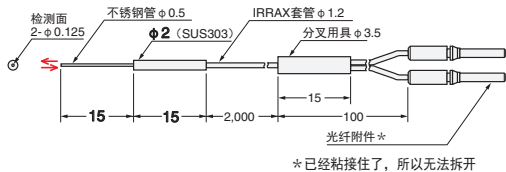

19-E E32-D33 2M (可任意切割)

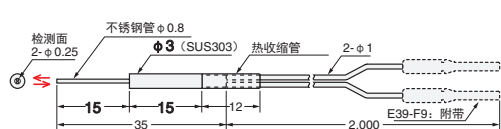

19-F E32-D32-S1 0.5M (不可切割)

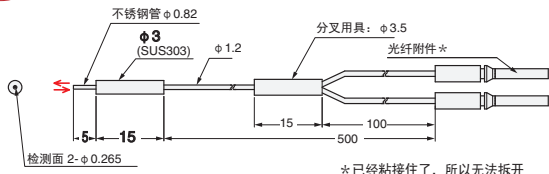

19-G E32-D31-S1 0.5M (不可切割)

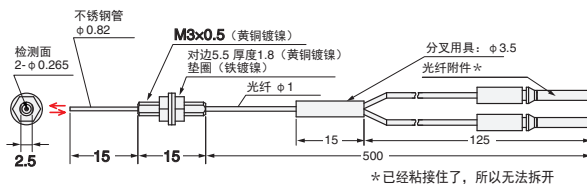

19-H E32-DC200F4R 2M (可任意切割)

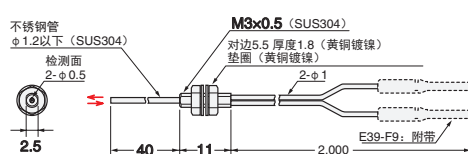

19-I E32-D22-S1 2M (可任意切割)

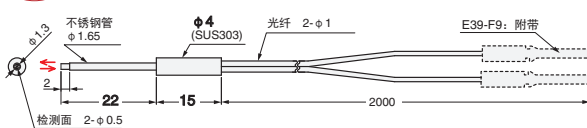

19-J E32-D21-S3 2M (可任意切割)

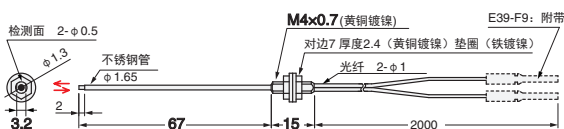

19-K E32-DC200BR 2M (可任意切割)

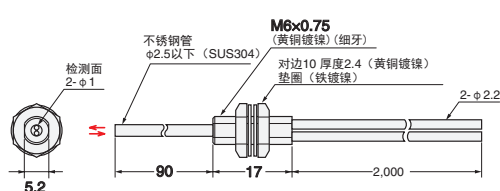

19-L E32-D25-S3 2M (可任意切割)

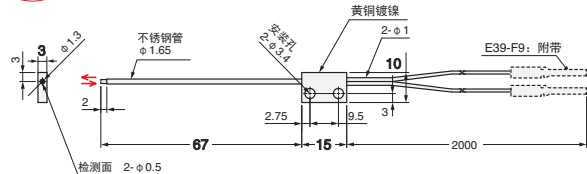

—确定型号时的参考信息—

而且

弯曲套管使用

E32-DC200F4R、E32-D21-S3、E32-D25-S3的套管能够弯曲使用。请使用套管折弯机弯曲。

套管折弯机 (另售)

形状	适用光纤单元	型号
用于客户的套管弯曲加工	E32-DC200F4R E32-D21-S3 E32-D25-S3	E39-F11

光纤特点

选定指南

光纤单元

标准安装
螺钉
圆柱

节省空间
扁平
套筒

光束强化
小光点
大功率
窄视野

背景切除
透明物体检测
回归反射
限定反射

耐化学药品
耐油
耐环境
耐弯曲
耐断线
耐热

区域
液面
专用应用
耐真空

FPD
半导体
太阳能电池

设置
信息

光纤放大器
通信单元附件

技术指南
注意事项

型号索引



光纤特点

选定指南

光纤单元

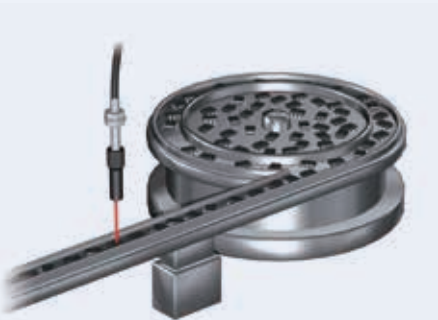

• 光点小, 适用于微小物体的检测。
请根据检测物体的大小和设置距离, 选择较佳传感器。
(参见—确定型号时的参考信息—)

• 此外, 还有可根据工件大小, 只对拔出量和距离做出调整, 就能够更改光点直径, 不需更换光纤的光点可变型的透镜单元。

请参见下面的拔出量-焦点距离-光点直径曲线。

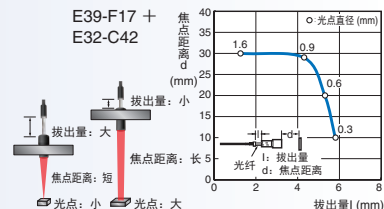
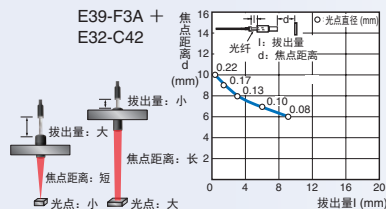

* 拔出量: 约1.3~5.8mm

规格一览

反射型

可变光点型

透镜单元 + 光纤单元

种类	光点直径	中心距离 (mm)	透镜单元	透镜单元 + 光纤单元	光纤单元		第21页外形尺寸 No.
			型号	形状	电缆弯曲半径	型号	
可变光点	φ 0.1~0.6	6~15	E39-F3A		R25	E32-C42 1M	21-A
	φ 0.3~1.6	10~30	E39-F17		R25	E32-C42 1M	21-B

平行光光点型

透镜单元 + 光纤单元

种类	光点直径	中心距离 (mm)	透镜单元	透镜单元 + 光纤单元	光纤单元		第21页外形尺寸 No.
			型号	形状	电缆弯曲半径	型号	
平行光	φ 4	0~20	E39-F3C		R25	E32-C31 2M	21-C
					不易折断 R4	E32-C31N 2M	21-D

小光点型

光纤一体型

种类	光点直径	中心距离 (mm)	形状	电缆弯曲半径	型号	第21页外形尺寸 No.
光纤一体型短距离小光点	φ 0.1	5	 无需透镜	IP50 R25	E32-C42S 1M	21-E
光纤一体型长距离小光点	φ 6	50	 无需透镜	IP50	E32-L15 2M	21-F

* 光点直径、中心距离, E3X-HD系列、E3NX-FA系列均相同。

标准安装
螺钉
圆柱
扁平
套筒
节省空间
小光点
大功率
窄视野
背景切除
透明物体检测
耐化学药品
耐油
耐弯曲
耐断线
耐热
区域
液面
耐真空
FPD
半导体
太阳能电池
信息
设置

通信单元附件
光纤放大器

技术指南
注意事项

型号索引

外形尺寸

设置信息 → 第58、59、61页

反射型

21-A E32-C42 1M (不可切割) + E39-F3A

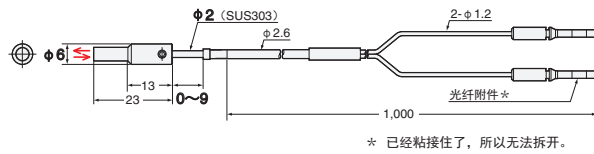

注: 在投光侧插入的光纤带有白色管子。

E39-F3A

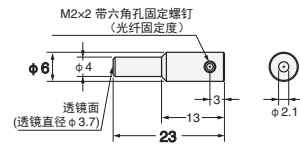

材质:
〈筒体部〉铝
〈光学透镜部〉光学玻璃 注: E32-C42用透镜单元。

21-B E32-C42 1M (不可切割) + E39-F17

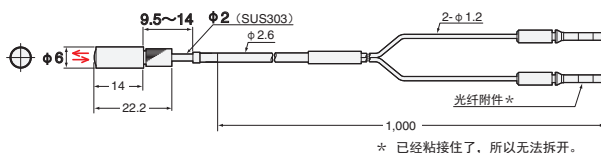

注: 在投光侧插入的光纤带有白色管子。

E39-F17

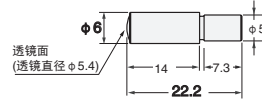

材质:
〈筒体部〉铝
〈光学透镜部〉光学玻璃

21-C E32-C31 2M (可任意切割) + E39-F3C

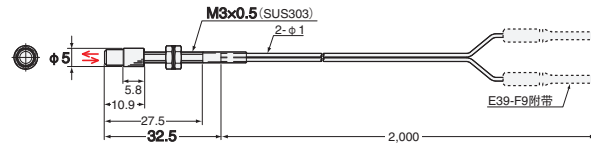

注: 在投光侧插入的光纤带有白线。

E39-F3C

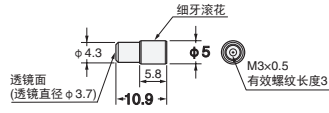

材质:
〈筒体部〉铝
〈光学透镜部〉光学玻璃 注: E32-C31、E32-C31N用透镜单元。

21-D E32-C31N 2M (可任意切割) + E39-F3C

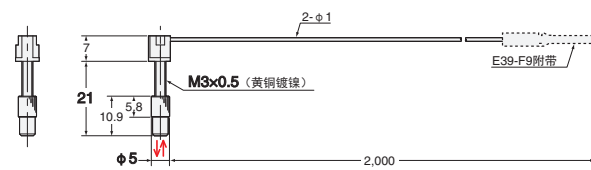

注: 在投光侧插入的光纤带有白线。

21-E E32-C42S 1M (不可切割)

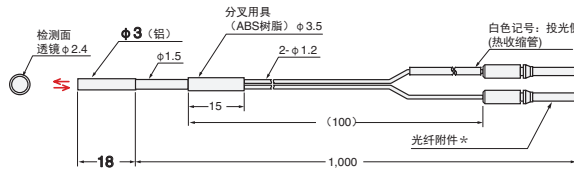

注: 在投光侧插入的光纤带有白色管子。

21-F E32-L15 2M (可任意切割)

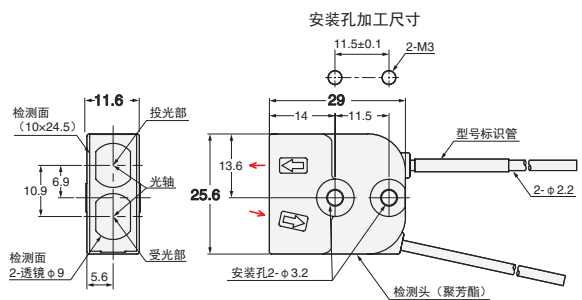

注: 在投光侧插入的光纤带有白色管子。

—确定型号时的参考信息—

型号选定的要点

可以按以下顺序来选定较佳型号。

1. 按与检测物体大小相符的光点直径进行选择
※如果检测物体大小不一致时, 选择可变光点型会比较方便。
2. 按可设置的距离与中心距离之间的关系进行选择

<光点直径-中心距离MAP>

(单位: mm)



光点直径	φ 0.1	φ 0.1	φ 0.2	φ 0.5	φ 0.5	φ 3	φ 4	φ 6
中心距离	5	7	17	7	17	50	0 ~ 20	50
光轴直径	2.4	3.7	4.8	3.7	4.8	9.4	3.7	10
型号	E32-C42S	E39-F3A-5 + E32-C41	E39-F3B + E32-C41	E39-F3A-5 + E32-C31 (N)	E39-F3B + E32-C31 (N)	E39-F18 + E32-CC200 E32-C11N	E39-F3C + E32-C31 (N)	E32-L15

* 详情请参见 第22页

光纤特点

选定指南

光纤单元

标准安装
螺钉
圆柱

节省空间
扁平
套筒

光束强化
小光点
大功率
窄视野
背景切除

透明物体检测
回归反射
限定反射

耐环境
耐化学药品
耐油
耐弯曲
耐断线
耐热

专用应用
区域
液面
耐真空
FPD
半导体
太阳能电池

设置

光纤放大器
通信单元附件

技术指南
注意事项

型号索引



光纤特点

选定指南

光纤单元

标准安装

螺钉
圆柱

节省空间

扁平
套筒

光束强化

小光点
大功率
窄视野
背景切除

透明物体检测

回归反射
限定反射

耐环境

耐化学药品
耐油
耐弯曲
耐断线
耐热

专用应用

区域
液面
耐真空
FPD
半导体
太阳能电池

信息

光纤放大器
通信单元附件技术指南
注意事项

型号索引

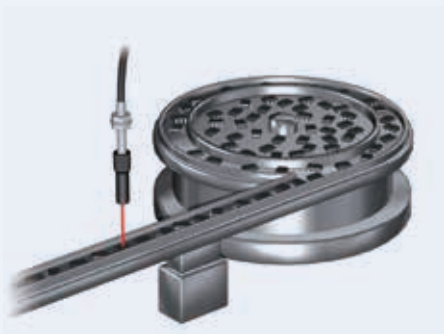

- 光点小, 适用于微小物体的检测。
请根据检测物体的大小和设置距离, 选择较佳传感器。
(参见—确定型号时的参考信息—)

规格一览

反射型

小光点型

透镜单元+光纤单元

种类	光点直径	中心距离 (mm)	透镜单元	透镜单元+光纤单元	光纤单元		第23页 外形尺寸 No.
			型号	形状	电缆 弯曲半径	型号	
短距离小光点	φ 0.1	7	E39-F3A-5		R25	E32-C41 1M	23-A
	φ 0.5				不易折断 R4	E32-C31N 2M	23-C
中距离小光点	φ 0.2	17	E39-F3B		R25	E32-C41 1M	23-D
	φ 0.5				不易折断 R4	E32-C31N 2M	23-F
长距离小光点	φ 3	50	E39-F18		R25	E32-CC200 2M	23-G

* 光点直径、中心距离, E3X-HD系列、E3NX-FA系列均相同。

外形尺寸

设置信息 → 第58、61页

反射型

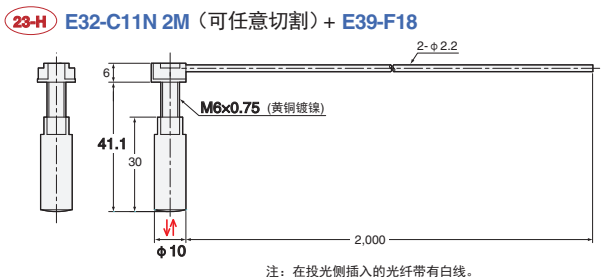
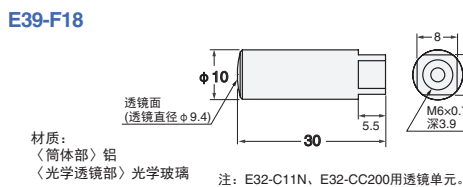
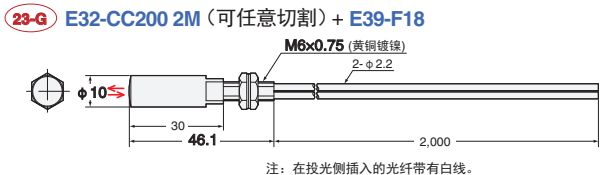
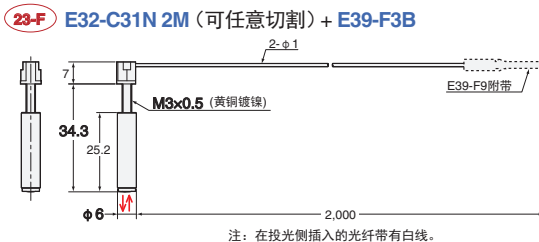
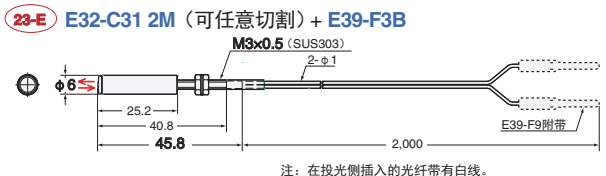
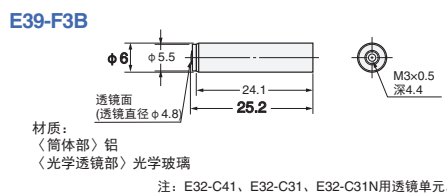
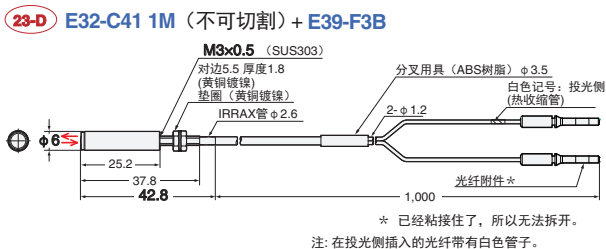
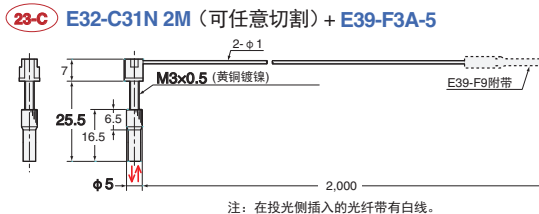
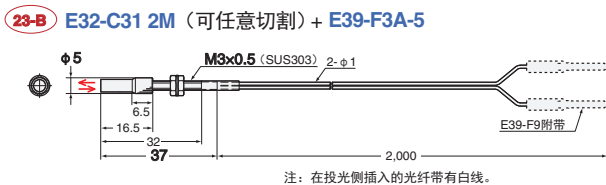
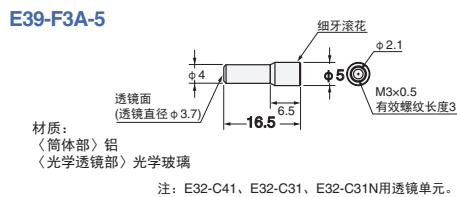
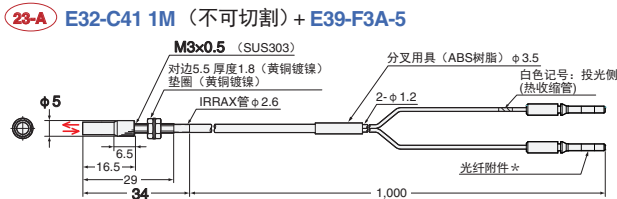

—确定型号时的参考信息—

型号选定的要点

- 可按以下顺序来选定较佳型号。
1. 按与检测物体大小匹配的光点直径进行选择
※如果检测物体大小不一致时, 选择可变光点型会比较方便。
 2. 按可安装的距离与中心距离之间的关系进行选择

<光点直径—中心距离MAP>

(单位: mm)

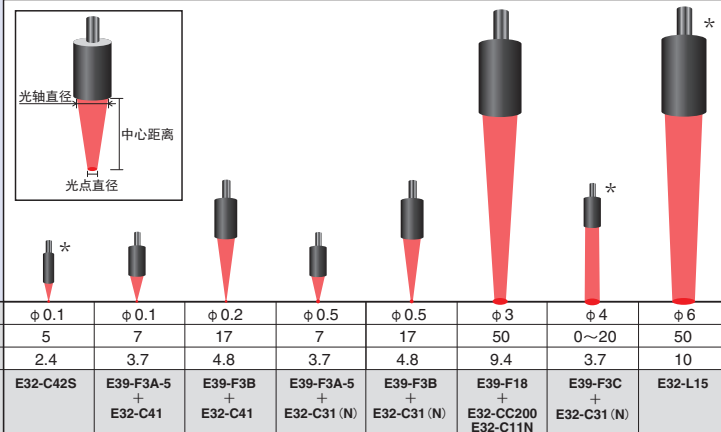

光纤特点

选定指南

光纤单元

标准安装

节省空间

小光点

光束强化

背景切除

透明物体检测

耐化学药品

耐环境

耐油

耐弯曲

耐断线

耐热

区域

专用应用

液面

耐真空

FPD

半导体

太阳能电池

设置

光纤放大器
通信单元附件

技术指南
注意事项

型号索引



光纤特点

选定指南

光纤单元

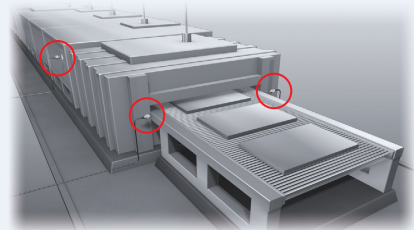

- 不装透镜最大检测距离：20m (E32-T17L)
- 可用于大型物体、大型设备。
- 有些电源不会轻易受到灰尘及脏污等的影响。
- 除本页记载的产品外，还有的产品仅安装透镜，即可轻松实现长距离化。(→ 第26~29页)

规格一览

对射型

检测方向	开口角	形状 (mm)	电缆弯曲半径	检测距离 (mm)				光轴直径 (最小检测物体)	型号	第25页外形尺寸 No.
				E3X-HD		E3NX-FA NEW				
				GIGA	HS	GIGA	HS			
顶视	10°		R25	20,000 *1	*1 ST: 20,000	20,000 *1	*1 ST: 20,000	φ 10	E32-T17L 10M	25-A
	15°		不易折断 R1	4,000 *2	*2 ST: 4,000	4,000 *2	*2 ST: 4,000			
侧视图	30°		R25	4,000 *2	*2 ST: 4,000	4,000 *2	*2 ST: 4,000	φ 4 (φ 0.1/φ 0.03)	E32-T14 2M	25-C
				2,300	SHS: 920	3,450	SHS: 920			

*1 光纤单侧长10m，因此长度为20,000mm。
*2 光纤单侧长2m，因此长度为4,000mm。

反射型

检测方向	开口角	形状 (mm)	电缆弯曲半径	检测距离 (mm)				光轴直径 (最小检测物体)	型号	第25页外形尺寸 No.
				E3X-HD		E3NX-FA NEW				
				GIGA	HS	GIGA	HS			
顶视	4°		耐弯曲 R4	40 ~ 2,800	ST: 40 ~ 1,400	40 ~ 4,200	ST: 40 ~ 2,100	-	E32-D16 2M	25-D
				40 ~ 900	SHS: 40 ~ 480	40 ~ 1,350	SHS: 40 ~ 720			

- 注1. 检测距离中记载的各模式名称和响应时间如下所述。
 【E3X-HD】GIGA: 大功率模式 (16ms)、HS: 高速模式 (250μs)、ST: 标准模式 (1ms)、SHS: 超高速模式 (NPN输出: 50μs、PNP输出: 55μs)
 【E3NX-FA】GIGA: 大功率模式 (16ms)、HS: 高速模式 (250μs)、ST: 标准模式 (1ms)、SHS: 超高速模式 (30μs)
- 注2. 最小检测物体为在标准模式下，将检测距离和灵敏度设定为较佳状态时的值 (参考值)。
 前者为E3X-HD、后者为E3NX-FA的值。
- 注3. 反射型的检测距离为使用白色画纸时的值。

标准安装

节省空间

光束强化

透明物体检测

耐环境

专用应用

信息

通信单元附件

技术指南

型号索引

外形尺寸

设置信息 → 第59、60页

对射型 (2个/套)

25-A E32-T17L 10M (可任意切割)

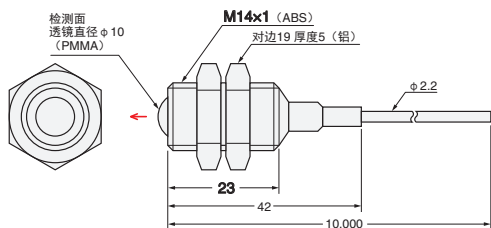

**25-B E32-LT11 2M (可任意切割)
E32-LT11R 2M (可任意切割)**

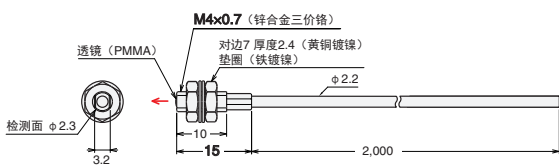

25-C E32-T14 2M (可任意切割)

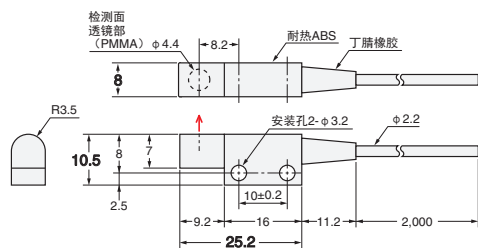

设置信息 → 第58页

反射型

25-D E32-D16 2M (可任意切割)

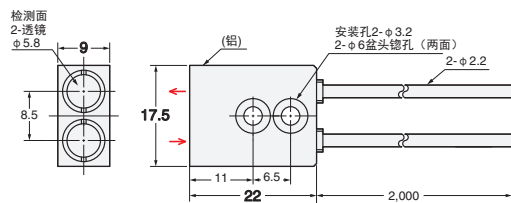

光纤特点	标准安装
选定指南	节省空间
光纤单元	小光点
螺钉	大功率
圆柱	容视野
扁平	背景切除
套筒	回归反射
	透明物体检测
	耐化学药品
	耐油
	耐弯曲
	耐断线
	耐热
	区域
	液面
	耐真空
	FPD
	半导体太阳能电池
信息	设置
通信单元附件	光纤放大器
注意事项	技术指南
	型号索引

— 确定型号时的参考信息 —

光量对比

选定时，请参考针对标准光纤的光量对比。

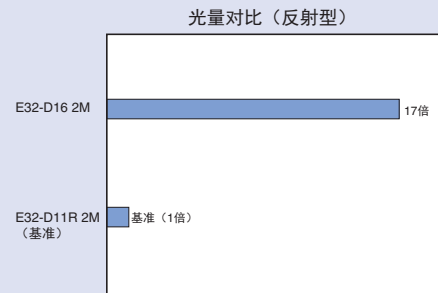
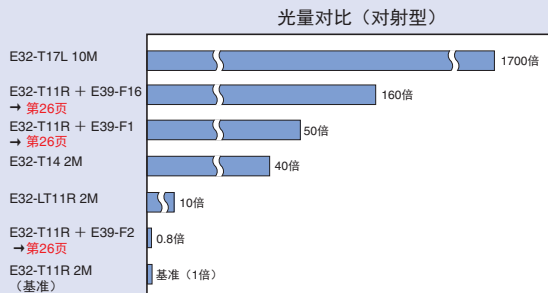

规格一览

对射型

透镜单元		种类	大功率 (光量50倍)		超大功率 (光量160倍)		侧视 (光量0.8倍)						
		型号	E39-F1		E39-F16		E39-F2						
		形状											
		开口角	约12°		约6°		约60°						
光纤单元		光轴直径(最小检测物体)	φ4 (φ0.1)		φ7.2		φ3 (φ0.1)						
型号	形状	检测距离 (mm)											
		E3X-HD		E3NX-FA <i>NEW</i>		E3X-HD		E3NX-FA <i>NEW</i>		E3X-HD		E3NX-FA <i>NEW</i>	
		GIGA = HS	其它模式	GIGA = HS	其它模式	GIGA = HS	其它模式	GIGA = HS	其它模式	GIGA = HS	其它模式	GIGA = HS	其它模式
E32-T11N 2M		4,000*	ST: 4,000*	4,000*	ST: 4,000*	4,000*	ST: 4,000*	4,000*	ST: 4,000*	—	—	—	—
E32-T11R 2M		4,000*	ST: 4,000*	4,000*	ST: 4,000*	4,000*	ST: 4,000*	4,000*	ST: 4,000*	1,450	ST: 800	2,170	ST: 1,200
E32-T11 2M		4,000*	ST: 4,000*	4,000*	ST: 4,000*	4,000*	ST: 4,000*	4,000*	ST: 4,000*	2,300	ST: 1,320	3,450	ST: 1,980

* 光纤单侧长2m, 因此长度为4,000mm。

注1. 检测距离中记载的各模式名称和响应时间如下所述。

【E3X-HD】GIGA: 大功率模式 (16ms)、HS: 高速模式 (250μs)、ST: 标准模式 (1ms)、SHS: 超高速模式 (NPN输出: 50μs、PNP输出: 55μs)

【E3NX-FA】GIGA: 大功率模式 (16ms)、HS: 高速模式 (250μs)、ST: 标准模式 (1ms)、SHS: 超高速模式 (30μs)

注2. 最小检测物体为在标准模式下, 将检测距离和灵敏度设定为较佳状态时的值 (参考值)。

前者为E3X-HD、后者为E3NX-FA的值。

外形尺寸

设置信息 → 第61页

透镜单元 (2个/套)

26-A E39-F1

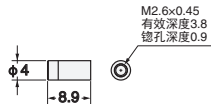

材质:
〈筒体部〉黄铜
〈透镜部〉光学玻璃
注: 2个1组。

26-C E39-F2

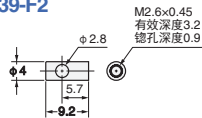

材质:
〈筒体部〉黄铜
〈光学透镜部〉光学玻璃
注: 2个1组。

26-B E39-F16

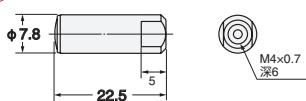

材质:
〈筒体部〉SUS303
〈光学透镜部〉光学玻璃
注: 2个1组。

光纤特点

选定指南

光纤单元

标准安装

节省空间

光束强化

透明物体检测

耐环境

区域

信息

通信单元附件

技术指南

型号索引

外形尺寸

设置信息 → 第60、61页

对射型 (2个/套)

27-A E32-T11N 2M (可任意切割) + E39-F1

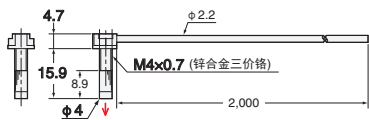

27-B E32-T11R 2M (可任意切割) + E39-F1

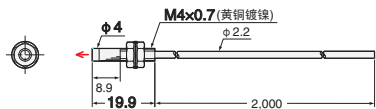

27-C E32-T11 2M (可任意切割) + E39-F1

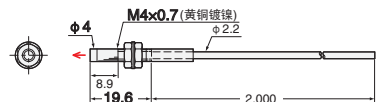

27-D E32-T11N 2M (可任意切割) + E39-F16

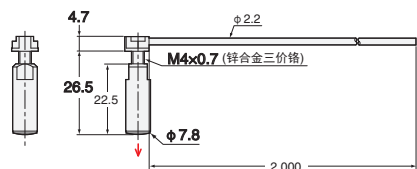

27-E E32-T11R 2M (可任意切割) + E39-F16

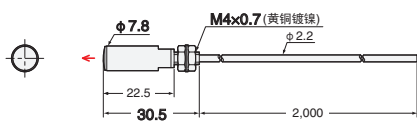

27-F E32-T11 2M (可任意切割) + E39-F16

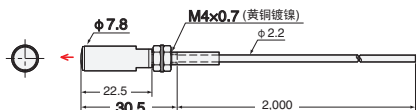

27-G E32-T11R 2M (可任意切割) + E39-F2

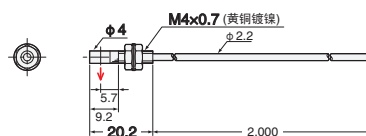

27-H E32-T11 2M (可任意切割) + E39-F2

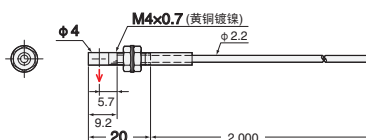

光纤特点

选定指南

光纤单元

螺钉
圆柱

扁平
套筒

小光点

大功率

容视野

背景切除

回归反射

限定反射

透明物体检测

耐化学药品

耐油

耐弯曲

耐断线

耐热

区域

液面

耐真空

FPD

半导体太阳电池

设置

通信单元附件

光纤放大器

技术指南

注意事项

型号索引

—确定型号时的参考信息—

光量对比

选定时, 请参考针对标准光纤的光量对比。

光量对比 (对射型)

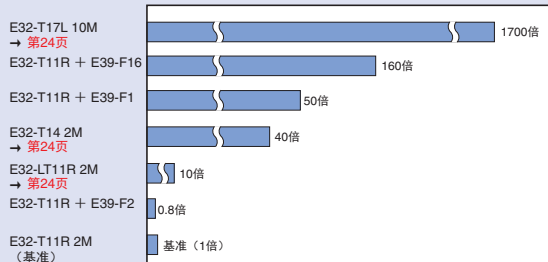

光纤特点

选定指南

光纤单元

规格一览

对射型 (耐热)

透镜单元	种类	大功率 (光量50倍)		超大功率 (光量160倍)		侧视 (光量0.8倍)					
		型号		E39-F16		E39-F2					
光纤单元	形状										
		开口角		约12°		约6°					
光轴直径(最小检测物体)		φ4 (φ0.1)		φ7.2 (φ0.1)		φ3 (φ0.1)					
型号	形状	检测距离 (mm)									
		E3X-HD		E3NX-FA NEW		E3X-HD		E3NX-FA NEW			
		GIGA = HS	其它模式	GIGA = HS	其它模式	GIGA = HS	其它模式	GIGA = HS	其它模式		
E32-T51R 2M	耐热 100°C 	4,000*	ST: 4,000*	4,000*	ST: 4,000*	4,000*	ST: 4,000*	1,400	ST: 720	2,100	ST: 1,080
		3,900	SHS: 1,500	4,000*	SHS: 1,500	4,000*	SHS: 4,000*	500	SHS: 200	750	SHS: 200
E32-T81R-S 2M	耐热 200°C 	4,000*	ST: 4,000*	4,000*	ST: 4,000*	4,000*	ST: 4,000*	1,000	ST: 550	1,500	ST: 820
		2,700	SHS: 1,000	4,000*	SHS: 1,000	4,000*	SHS: 1,800	360	SHS: 140	540	SHS: 140
E32-T61-S 2M	耐热 350 (200°C) (注3) 	4,000*	ST: 4,000*	4,000*	ST: 4,000*	4,000*	ST: 4,000*	1,680	ST: 900	2,520	ST: 1,350
		4,000*	SHS: 1,800	4,000*	SHS: 1,800	4,000*	SHS: 3,100	600	SHS: 240	900	SHS: 240

* 光纤单侧长2m, 因此长度为4,000mm。

注1. 检测距离中记载的各模式名称和响应时间如下所述。

【E3X-HD】GIGA: 大功率模式 (16ms)、HS: 高速模式 (250μs)、ST: 标准模式 (1ms)、SHS: 超高速模式 (NPN输出: 50μs、PNP输出: 55μs)

【E3NX-FA】GIGA: 大功率模式 (16ms)、HS: 高速模式 (250μs)、ST: 标准模式 (1ms)、SHS: 超高速模式 (30μs)

注2. 最小检测物体为在标准模式下, 将检测距离和灵敏度设定为较佳状态时的值 (参考值)。前者为E3X-HD、后者为E3NX-FA的值。

注3. E32-T61-S与透镜单元E39-F1及E39-F2组合使用时, 使用温度为-40~+200°C。与透镜单元E39-F16组合使用时, 使用温度为-40~+350°C。

透镜单元	种类	大功率 (光量50倍)		超大功率 (光量160倍)					
		型号		E39-F16					
光纤单元	形状								
		开口角		约12°					
光轴直径(最小检测物体)		φ4 (φ0.1)		φ7.2 (φ0.1)					
型号	形状	检测距离 (mm)							
		E3X-HD		E3NX-FA NEW		E3X-HD		E3NX-FA NEW	
		GIGA = HS	其它模式	GIGA = HS	其它模式	GIGA = HS	其它模式	GIGA = HS	其它模式
E32-T51 2M	耐热 150°C 	4,000*	ST: 4,000*	4,000*	ST: 4,000*	4,000*	ST: 4,000*	4,000*	ST: 4,000*
		2,300	SHS: 1,400	3,450	SHS: 1,400	4,000*	SHS: 4,000*	4,000*	SHS: 4,000

* 光纤单侧长2m, 因此长度为4,000mm。

注1. 检测距离中记载的各模式名称和响应时间如下所述。

【E3X-HD】GIGA: 大功率模式 (16ms)、HS: 高速模式 (250μs)、ST: 标准模式 (1ms)、SHS: 超高速模式 (NPN输出: 50μs、PNP输出: 55μs)

【E3NX-FA】GIGA: 大功率模式 (16ms)、HS: 高速模式 (250μs)、ST: 标准模式 (1ms)、SHS: 超高速模式 (30μs)

注2. 最小检测物体为在标准模式下, 将检测距离和灵敏度设定为较佳状态时的值 (参考值)。

前者为E3X-HD、后者为E3NX-FA的值。

外形尺寸

设置信息 → 第61页

透镜单元 (2个/套)

28-A E39-F1

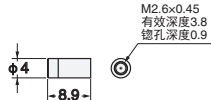

材质:
〈筒体部〉黄铜
〈透镜部〉光学玻璃
注: 2个1组。

28-C E39-F2

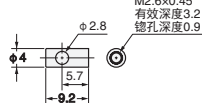

材质:
〈筒体部〉黄铜
〈光学透镜部〉光学玻璃
注: 2个1组。

28-B E39-F16

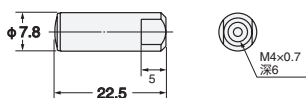

材质:
〈筒体部〉SUS303
〈光学透镜部〉光学玻璃
注: 2个1组。

28-D E39-F1-33

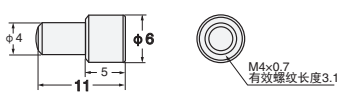

材质:
〈筒体部〉黄铜
〈透镜部〉光学玻璃
注1. 2个1组。
2. E32-T51用透镜单元。

标准安装

节省空间

小光点

大功率

窄视野

背景切除

透明物体检测

回归反射

限定反射

耐化学药品

耐油

耐弯曲

耐断线

耐热

区域

液面

耐真空

FPD

半导体太

太阳能电池

设置

通信单元附件

光纤放大器

技术指南

注意事项

型号索引

外形尺寸

设置信息 → 第60、61页

对射型 (2个/套)

29-A E32-T51R 2M (可任意切割) + E39-F1

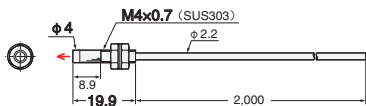

29-G E32-T51R 2M (可任意切割) + E39-F2

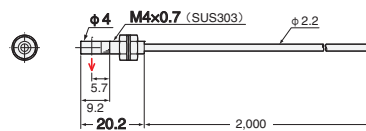

29-B E32-T81R-S 2M (不可切割) + E39-F1

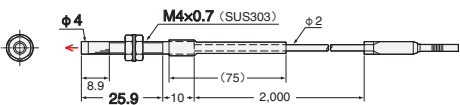

29-H E32-T81R-S 2M (不可切割) + E39-F2

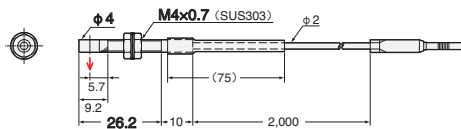

29-C E32-T61-S 2M (不可切割) + E39-F1

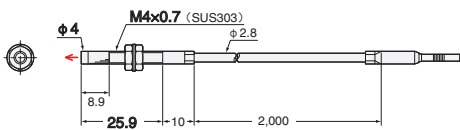

29-I E32-T61-S 2M (不可切割) + E39-F2

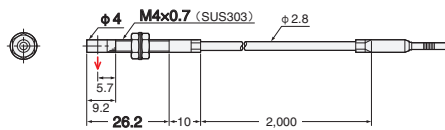

29-D E32-T51R 2M (可任意切割) + E39-F16

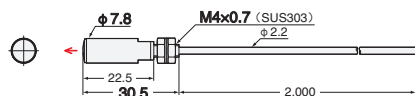

29-J E32-T51 2M (可任意切割) + E39-F1-33

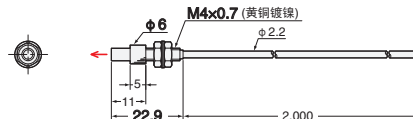

29-E E32-T81R-S 2M (不可切割) + E39-F16

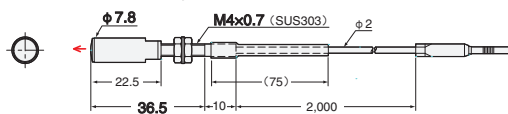

29-K E32-T51 2M (可任意切割) + E39-F16

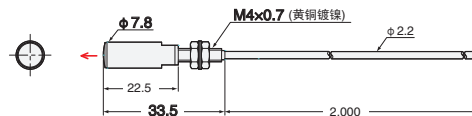

29-F E32-T61-S 2M (不可切割) + E39-F16

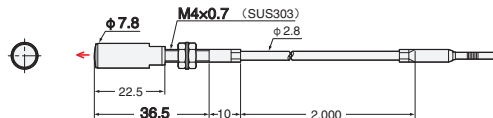

—确定型号时的参考信息—

光量对比

选定吋, 请参考针对标准光纤的光量对比。

光量对比 (对射型)

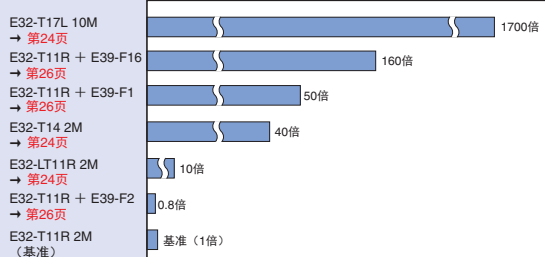

光纤特点

选定指南

光纤单元

螺钉
圆柱

扁平
套筒

小光点

大功率

容视野

背景切除

回归反射

限定反射

耐化学药品

耐油

耐弯曲

耐断线

耐热

区域

液面

耐真空

FPD

半导体

太阳能电池

设置
信息

通信单元附件
光纤放大器

注意事项

型号索引



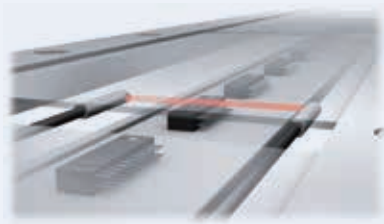

· 由于光束细,因周边物体反射而发生的反馈输入不会造成误动作。

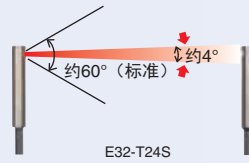

规格一览

对射型

检测方向	开口角	形状(mm)	电缆 弯曲半径	检测距离 (mm)				光轴直径 (最小 检测物体)	型号	第31页 外形尺寸 No.
				E3X-HD		E3NX-FA NEW				
				GIGA	HS	其它模式	GIGA			
侧视图	1.5°		不易折断 R1	4,000*	ST: 1,780	4,000*	ST: 2,670	φ2 (φ0.1/ φ0.03)	E32-A03 2M	31-A
				1,200	SHS: 500	1,800	SHS: 500			
	3.4°		R10	1,280	ST: 680	1,920	ST: 1,020	φ1.2 (φ0.1/ φ0.03)	E32-A04 2M	31-C
				450	SHS: 200	670	SHS: 200			
	4°		不易折断 R1	4,000*	ST: 2,200	4,000*	ST: 3,300	φ2 (φ0.1/ φ0.03)	E32-T24SR 2M	31-D
				1,460	SHS: 580	2,190	SHS: 580			
R10		R10	4,000*	ST: 2,600	4,000*	ST: 3,900	φ2 (φ0.1/ φ0.03)	E32-T24S 2M	31-E	
			1,740	SHS: 700	2,610	SHS: 700				
顶视				4,000*	ST: 3,800	4,000*	ST: 4,000*	φ1.7 (φ0.1/ φ0.03)	E32-T22S 2M	31-F

* 光纤单侧长 2m, 因此长度为 4,000mm。

注1. 检测距离中记载的各模式名称和响应时间如下所述。

【E3X-HD】GIGA: 大功率模式 (16ms)、HS: 高速模式 (250μs)、ST: 标准模式 (1ms)、SHS: 超高速模式 (NPN输出: 50μs、PNP输出: 55μs)

【E3NX-FA】GIGA: 大功率模式 (16ms)、HS: 高速模式 (250μs)、ST: 标准模式 (1ms)、SHS: 超高速模式 (30μs)

注2. 最小检测物体为在标准模式下, 将检测距离和灵敏度设定为较佳状态时的值 (参考值)。

前者为E3X-HD、后者为E3NX-FA的值。

外形尺寸

设置信息 → 第58、60页

对射型 (2个/套)

31-A E32-A03 2M (可任意切割)

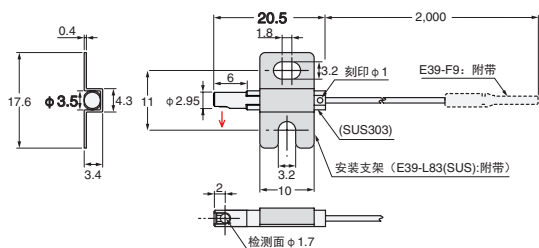

注: 请把有刻印的面和相反侧作为安装面 (基准面) 使用。

31-B E32-A03-1 2M (可任意切割)

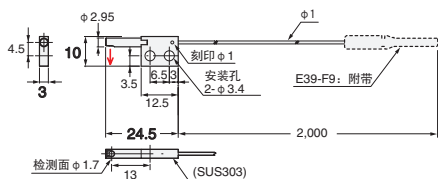

注: 请把有刻印的面和相反侧作为安装面 (基准面) 使用。
2. 对称形状2件为1套。

31-C E32-A04 2M (可任意切割)

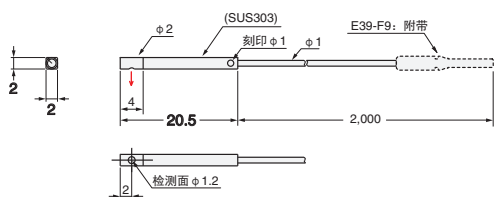

注: 请把有刻印的面和相反侧作为安装面 (基准面) 使用。

31-D E32-T24SR 2M (可任意切割)

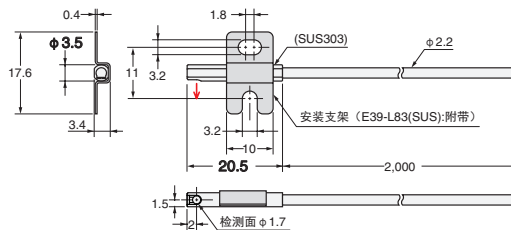

31-E E32-T24S 2M (可任意切割)

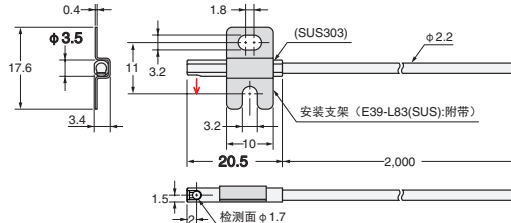

31-F E32-T22S 2M (可任意切割)



光纤特点

选定指南

光纤单元

螺钉
圆柱
标准安装

扁平
套筒
节省空间

小光点
大功率
光束强化

背景切除
回归反射
限定反射
透明物体检测

耐化学药品
耐油
耐环境
耐弯曲
耐断线
耐热

区域
液面
耐真空
专用应用
FPD
半导体
太阳能电池

设置

光纤放大器
通信单元附件

技术指南
注意事项

型号索引

—确定型号时的参考信息—

开口角和光轴直径

所谓开口角, 是指投光光束的出射角, 所谓光轴直径, 是指投光光纤的纤芯直径。
窄视野光纤与标准光纤相比, 光轴直径较大, 但由于开口角较小, 不会受到周边物体的影响。

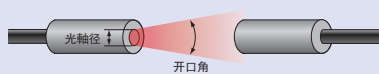

光纤特点

选定指南

光纤单元

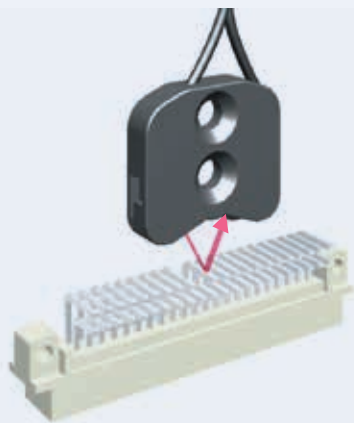

· 不检测背景(位于一定距离以外的物体), 只稳定检测在检测范围内的物体。
其特点是不易受到检测物体材质及颜色的影响。

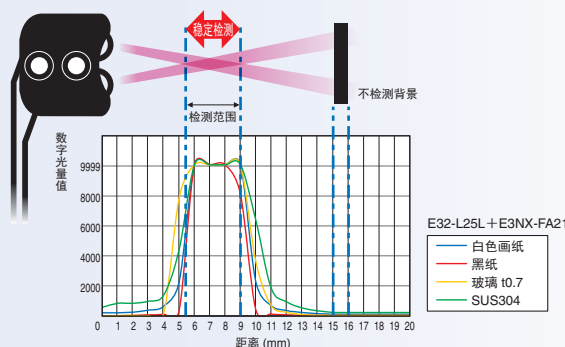

规格一览

限定反射型

检测方向	形状(mm)	电缆弯曲半径	检测距离 (mm)				标准检测物体 (最小检测物体)	型号	第33页 外形尺寸 No.
			E3X-HD		E3NX-FA NEW				
			GIGA	HS	其它模式	GIGA			
平视		R25	0~15	ST: 0~15	0~15	ST: 0~15	反射率7% 苏打玻璃	E32-L16-N 2M	33-A
		R10	0~4	ST: 0~4	0~4	ST: 0~4	(φ 5μm/ φ 2μm)	E32-L24S 2M	33-B
侧视图		R10	5.4~9	ST: 5.4~9	5.4~9	ST: 5.4~9	(φ 5μm/ φ 2μm)	E32-L25L 2M	33-C

- 注1. 受到背景影响时, 请执行功率调谐或设定为ECO模式, 减小受光量后进行使用。
 注2. 检测距离中记载的各模式名称和响应时间如下所述。
 【E3X-HD】GIGA: 大功率模式 (16ms)、HS: 高速模式 (250μs)、ST: 标准模式 (1ms)、SHS: 超高速模式 (NPN输出: 50μs、PNP输出: 55μs)
 【E3NX-FA】GIGA: 大功率模式 (16ms)、HS: 高速模式 (250μs)、ST: 标准模式 (1ms)、SHS: 超高速模式 (30μs)
 注3. 最小检测物体为在标准模式下, 将检测距离和灵敏度设定为较佳状态时的值 (参考值)。
 前者为E3X-HD、后者为E3NX-FA的值。
 注4. 反射型的检测距离为使用白色画纸时的值。

标准安装

节省空间

光束强化

透明物体检测

耐环境

专用应用

信息

光纤放大器
通信单元附件

技术指南
注意事项

型号索引

外形尺寸

设置信息 → 第59页

限定反射型

33-A E32-L16-N 2M (可任意切割)

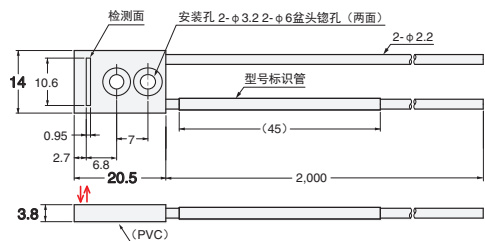

33-B E32-L24S 2M (可任意切割)

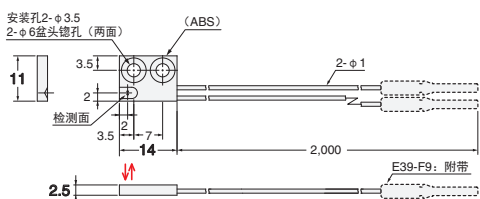

33-C E32-L25L 2M (可任意切割)

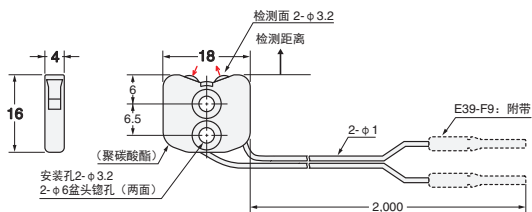

光纤特点

选定指南

光纤单元

螺钉
圆柱
标准安装

扁平
套筒
节省空间

小光点
大功率
容视野
光束强化

背景切除

回归反射
限定反射
透明物体检测

耐化学药品
耐油
耐弯曲
耐断线
耐热
耐环境

区域
液面
耐真空
FPD
半导体
太阳能电池
专用应用

设置

光纤放大器
通信单元附件

技术指南
注意事项

型号索引

—确定型号时的参考信息—

检测距离-数字值特性

如下图所示，可以得出，在检测范围能够确保较大的数字值，超出检测范围时，数字值会变小，像作为背景存在较多的SUS的金属在超出检测范围也不会产生误动作。

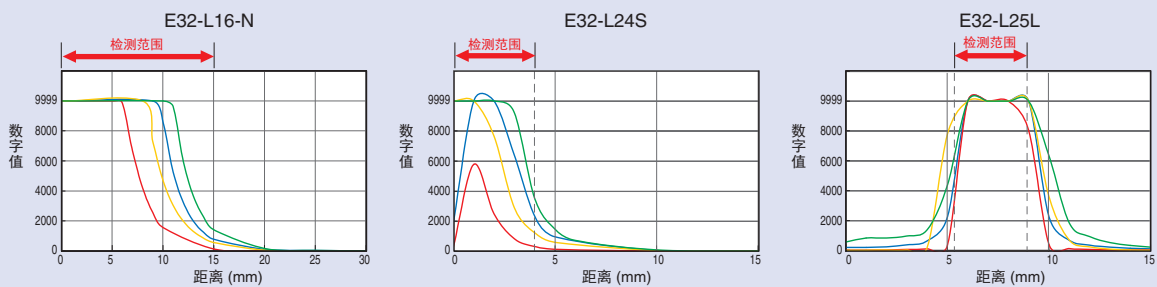

* E3NX-FA21 高速(HS)模式时



光纤特点

选定指南

光纤单元

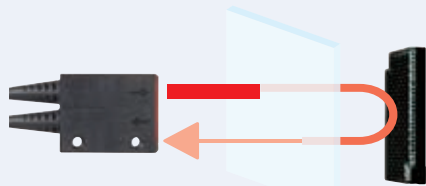

- 回归反射型适用于检测透明物体。
光束两次通过物体，因此遮光量大于对射型。

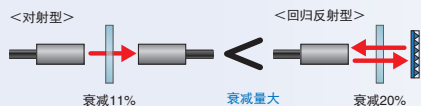

- 对透明薄膜进行稳定出色的检测。(E32-C31 2M+E39-F3R)
通过滤波器滤除不必要的光，可大幅提高遮光量，稳定检测胶片。

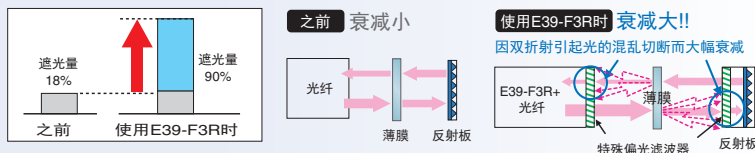

规格一览

回归反射型

种类	特点	尺寸	形状 (mm)	电缆弯曲半径	检测距离 (mm)				光轴直径 (最小检测物体)	型号	第35页 外形尺寸 No.
					E3X-HD		E3NX-FA NEW				
					GIGA HS	其它模式	GIGA HS	其它模式			
薄膜检测*	M3			R25	250 200	ST: 250 -	370 300	ST: 370 -	-	E32-C31 2M + E39-F3R + E39-RP37	35-A
方型	-			R25	150~1,500 150~1,500	ST: 150~1,500 SHS: 150~1,500	150~1,500 150~1,500	ST: 150~1,500 SHS: 150~1,500	(φ 0.2/ φ 0.07)	E32-R16 2M	35-B
螺纹型	M6			R10	10~250 10~250	ST: 10~250 SHS: 10~250	10~370 10~370	ST: 10~370 SHS: 10~250	(φ 0.1/ φ 0.03)	E32-R21 2M	35-C

* 对于部分薄膜的效果较小。此外，检测物体位于透镜单元的近前时，有时会无法稳定检测。请事先进行确认。

注 1. 对于反射率较高的物体，有时会因物体的反射光而变为入光状态。

注 2. 检测距离中记载的各模式名称和响应时间如下所述。

【E3X-HD】GIGA: 大功率模式 (16ms)、HS: 高速模式 (250μs)、ST: 标准模式 (1ms)、SHS: 超高速模式 (NPN输出: 50μs、PNP输出: 55μs)

【E3NX-FA】GIGA: 大功率模式 (16ms)、HS: 高速模式 (250μs)、ST: 标准模式 (1ms)、SHS: 超高速模式 (30μs)

注 3. 最小检测物体为在标准模式下，将检测距离和灵敏度设定为较佳状态时的值 (参考值)。

前者为E3X-HD、后者为E3NX-FA的值。

标准安装

节省空间

光束强化

透明物体检测

耐环境

专用应用

信息

通信单元附件

技术指南

型号索引



外形尺寸

设置信息 → 第58、59、61页

回归反射型

35-A E32-C31 2M (可任意切割) + E39-F3R

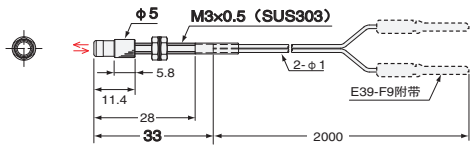

注：在投光侧插入的光纤带有白线。

E39-F3R

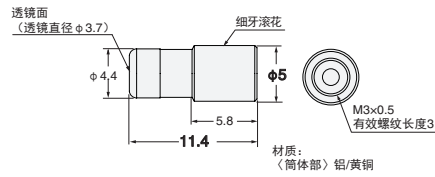

E39-RP37

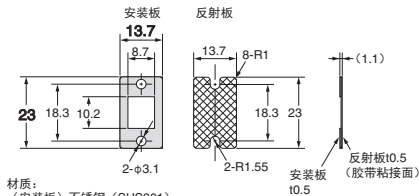

材质：
〈安装板〉不锈钢 (SUS301)
〈反射板〉甲基丙烯酸酯树脂

注：反射板、安装板各1块为1套。

35-B E32-R16 2M (可任意切割)

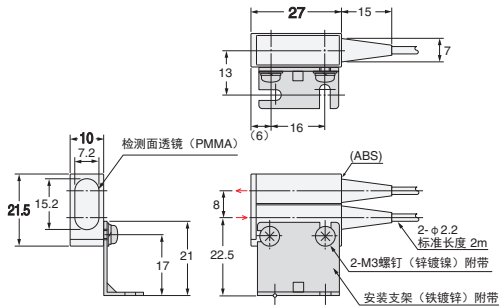

E39-R1 (附带)

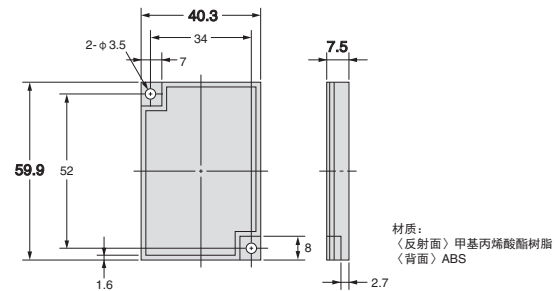

35-C E32-R21 2M (可任意切割)

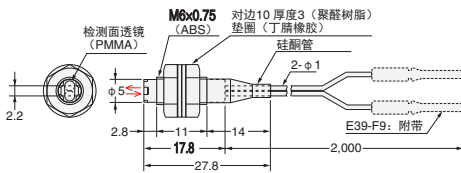

E39-R3 (附带)

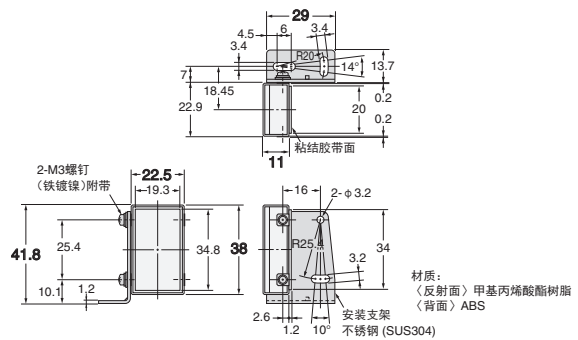

— 确定型号时的参考信息 —

透明物体检测的性能对比

如果是透明物体, 请首先考虑E32-C31+E39-F3R+E39-RP37。

- 内置光学滤镜, 能够稳定检测具有双弯曲的材质 (薄膜及PET瓶)。
- 由于是回归反射型, 因此, 还能够检测玻璃。

此外, 针对玻璃检测, 我们还提供2种不必担心透镜会脱落的一体型产品。

型号	检测物体	香烟的包装膜	PET瓶	玻璃瓶	平板玻璃 t0.7
E32-C31 2M + E39-F3R + E39-RP37	☉	☉	○	○	
E32-R16 2M	△	△	○	○	
E32-R21 2M	△	△	○	○	

光纤特点

选定指南

光纤单元

螺钉
圆柱
标准安装

扁平
套筒
节省空间

小光点
大功率
容视野
背景切除
光束强化

回归反射
限定反射
透明物体检测

耐化学药品
耐油
耐弯曲
耐断线
耐热
耐环境

区域
液面
耐真空
FPD
半导体
太阳能电池
专用应用

设置

通信单元
附件
光纤放大器

注意事项
技术指南

型号索引



光纤特点

选定指南

光纤单元

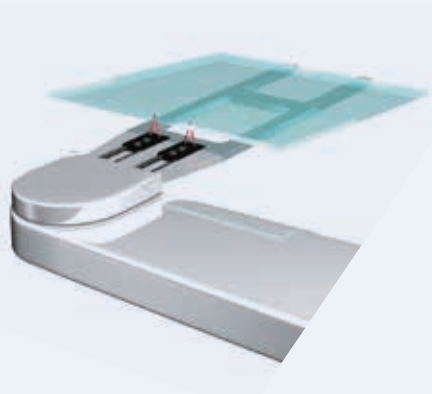

· 由于是投光轴和受光轴按相同倾斜角度进行交叉的限定反射的光学系，因此，会接受处于检测范围的玻璃的正反射，进行稳定检测。

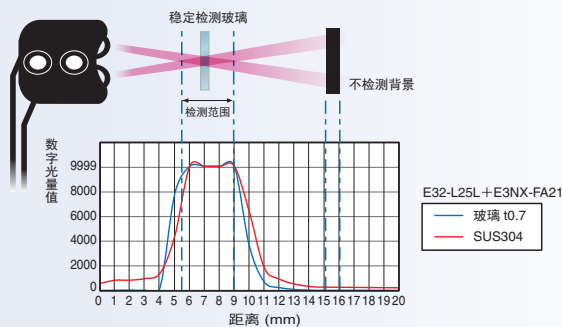

规格一览

限定反射型

种类	特点	检测方向	形状 (mm)	电缆弯曲半径	检测距离 (mm)				标准检测物体 (最小检测物体)	型号	第37页外形尺寸 No.
					E3X-HD		E3NX-FA NEW				
					GIGA HS	其它模式	GIGA HS	其它模式			
小型	平视	IP50		R10	0~4	ST: 0~4	0~4	ST: 0~4	(φ 5μm/ φ 2μm)	E32-L24S 2M	37-A
					0~4	SHS: 0~4	0~4	SHS: 0~4			
					0~15	ST: 0~15	0~15	ST: 0~15			
					0~15	SHS: 0~12	0~15	SHS: 0~12			
标准	平视	IP40		R25	10~20	ST: 10~20	10~20	ST: 10~20	反射率7% 苏打玻璃	E32-A08 2M	37-C
					10~20	SHS: -	10~20	SHS: -			
标准	长距离	IP40		R25	12~30	ST: 12~30	12~30	ST: 12~30	E32-A12 2M	37-D	
					12~30	SHS: -	12~30	SHS: -			
侧视图	侧视图	IP50		R10	5.4~9	ST: 5.4~9	5.4~9	ST: 5.4~9	(φ 5μm/ φ 2μm)	E32-L25L 2M	37-E
玻璃基板	顶视	IP40		R25	15~38	ST: 15~38 (中心 25)	15~38	ST: 15~38 (中心 25)	反射率7% 苏打玻璃端面 (t=0.7mm/端面)	E32-A09 2M	37-F

* 受到背景影响时，请执行功率调谐或设定为ECO模式，减小受光量后进行使用。

注1. 检测距离中记载的各模式名称和响应时间如下所述。

【E3X-HD】GIGA: 大功率模式 (16ms)、HS: 高速模式 (250μs)、ST: 标准模式 (1ms)、SHS: 超高速模式 (NPN输出: 50μs、PNP输出: 55μs)

【E3NX-FA】GIGA: 大功率模式 (16ms)、HS: 高速模式 (250μs)、ST: 标准模式 (1ms)、SHS: 超高速模式 (30μs)

注2. 最小检测物体为在标准模式下，将检测距离和灵敏度设定为较佳状态时的值 (参考值)。

前者为E3X-HD、后者为E3NX-FA的值。

注3. 反射型的检测距离为使用白色画纸时的值。

标准安装

节省空间

光束强化

透明物体检测

耐环境

专用应用

信息

通信单元附件

技术指南

型号索引

外形尺寸

设置信息 → 第58,59页

限定反射型

37-A E32-L24S 2M (可任意切割)

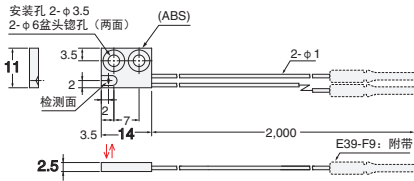

37-B E32-L16-N 2M (可任意切割)

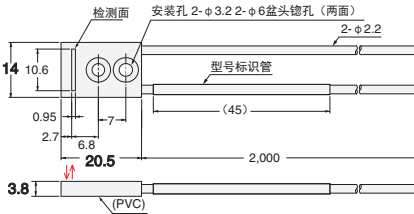

37-C E32-A08 2M (可任意切割)

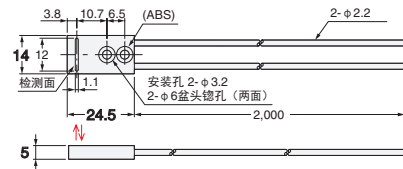

37-D E32-A12 2M (可任意切割)

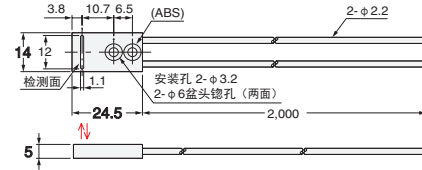

37-E E32-L25L 2M (可任意切割)

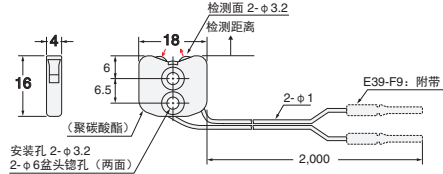

37-F E32-A09 2M (可任意切割)

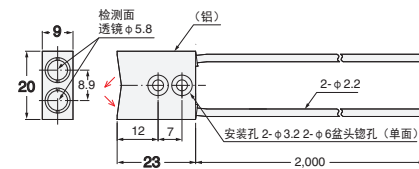

—确定型号时的参考信息—

检测距离-数字值特性

从下图可以看出,在检测范围内玻璃也能够确保较大的数字值,而多作为背景存在的SUS之类金属在检测范围以外的数字值会变小,不会出现误动作。

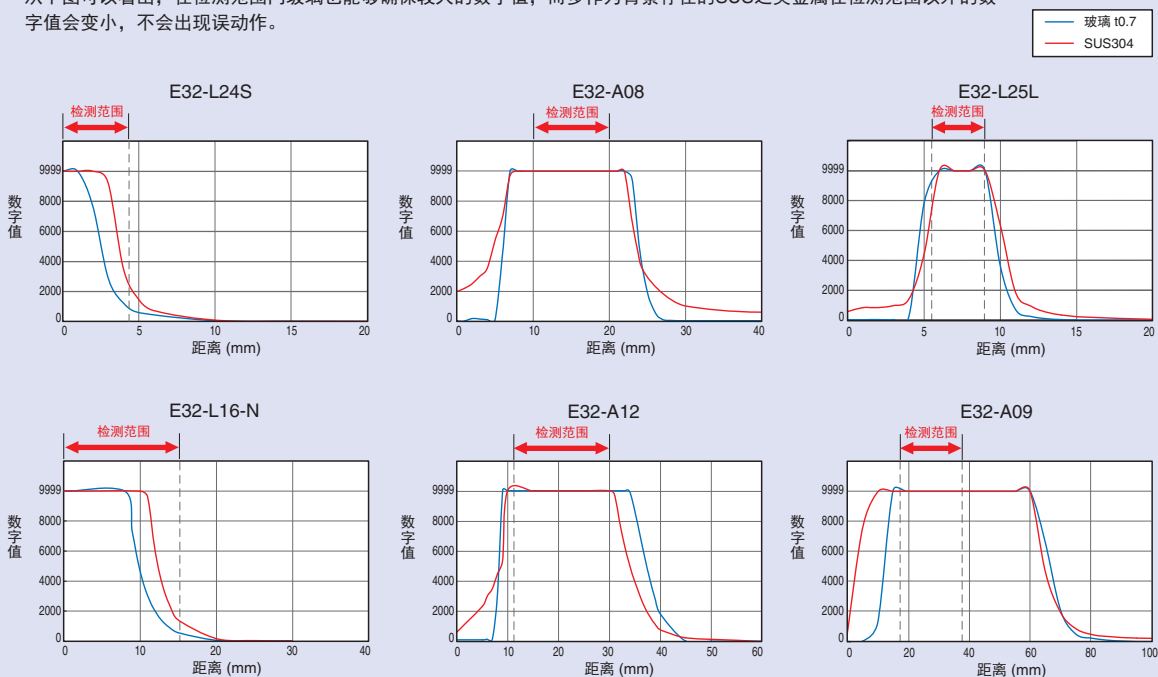

* E3NX-FA21 高速 (HS) 模式时

光纤特点

选定指南

光纤单元

螺钉
圆柱

扁平
套筒

小光点
大功率
容视野
背景切除

回归反射
限定反射

耐化学药品
耐油
耐弯曲
耐断线
耐热

区域
液面
耐真空
FPD
半导体
太阳能电池

设置

通信单元
附件

技术指南

型号索引



光纤特点

选定指南

光纤单元

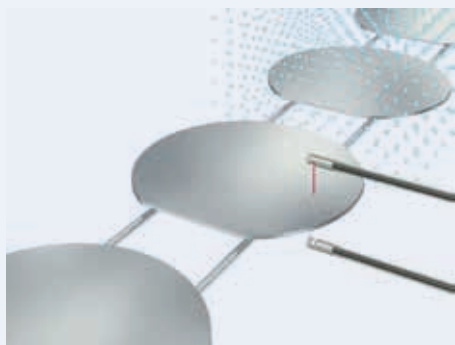

· 采用耐各种化学品的氟树脂。

氟树脂耐化学品数据 (参考)

化学品名	材质	氟树脂	丙烯	ABS	聚碳酸酯	聚乙烯	氯乙烯
盐酸		◎	△	△	△	△	×
硫酸		◎	×	×	×	×	×
氢氧化钠		◎	△	△	×	○	×
甲醇		◎	×	△	×	○	×
丙酮		◎	×	×	×	△	×
甲苯		◎	△	×	×	△	×
苯		◎	△	△	×	△	×

注: 结果可能会因浓度而异。

规格一览

对射型

种类	检测方向	形状 (mm)	电缆弯曲半径	检测距离 (mm)				光轴直径 (最小检测物体)	型号	第39页外形尺寸 No.
				E3X-HD		E3NX-FA NEW				
				■GIGA ■HS	其它模式	■GIGA ■HS	其它模式			
耐油	直角		不易折断 R1	4,000 *1	*1	4,000 *1	*1	φ4 (φ0.1/φ0.03)	E32-T11NF 2M	39-A
				ST: 4,000	SHS: 2,200	ST: 4,000	SHS: 2,200			
耐化学品/油	顶视		R40	4,000 *1	*1	4,000 *1	*1	φ3 (φ0.1/φ0.03)	E32-T12F 2M	39-B
				ST: 4,000	SHS: 1,600	ST: 4,000	SHS: 1,600			
耐化学品/油	侧视图		R4	4,000 *1	*1	4,000 *1	*1	φ3 (φ0.1/φ0.03)	E32-T11F 2M	39-C
				ST: 4,000	SHS: 1,000	ST: 4,000	SHS: 1,000			
耐化学品/油 150°C *2	顶视		R40	1,400	ST: 800	2,100	ST: 1,200	φ4 (φ0.1/φ0.03)	E32-T14F 2M	39-D
				SHS: 500	SHS: 200	SHS: 750	SHS: 200			
耐化学品/油 150°C *2	顶视		R40	4,000 *1	ST: 2,800	4,000 *1	ST: 4,000	φ4 (φ0.1/φ0.03)	E32-T51F 2M	39-E
				SHS: 1,800	SHS: 700	SHS: 2,700	SHS: 700			

*1 光纤单侧长2m, 因此, 长度为4,000mm。
*2 连续使用时请在-40~+130°C的范围内使用。

反射型

种类	检测方向	形状 (mm)	电缆弯曲半径	检测距离 (mm)				标准检测物体 (最小检测物体)	型号	第39页外形尺寸 No.
				E3X-HD		E3NX-FA NEW				
				■GIGA ■HS	其它模式	■GIGA ■HS	其它模式			
半导体: 清洗、冲晒、蚀刻 60°C	顶视		R40	离透镜前端8~20mm (推荐检测距离: 11mm) 离安装孔中心A 19~31mm (推荐检测距离: 22mm)				玻璃 (t=0.7mm)	E32-L11FP 2M	39-F
				离透镜前端8~20mm (推荐检测距离: 11mm) 离安装孔中心A 32~44mm (推荐检测距离: 35mm)						
半导体: 剥离 85°C	顶视		R40	离透镜前端8~20mm (推荐检测距离: 11mm) 离安装孔中心A 32~44mm (推荐检测距离: 35mm)				φ5μm/φ2μm	E32-L11FS 2M	39-G
				GIGA - ST: 190 SHS: 60 GIGA - ST: 280 SHS: 60						
耐化学品/油	顶视		R40	GIGA - ST: 190 SHS: 60 GIGA - ST: 280 SHS: 60				φ5μm/φ2μm	E32-D12F 2M	39-H
				■130 SHS: 60 ■190 SHS: 60						
仅电缆为耐化学品	顶视		R4	■840 ST: 350 ■1,260 ST: 520				φ5μm/φ2μm	E32-D11U 2M	39-I
				■240 SHS: 100 ■360 SHS: 100						

注1. 检测距离中记载的各模式名称和响应时间如下所述。
【E3X-HD】GIGA: 大功率模式 (16ms)、HS: 高速模式 (250μs)、ST: 标准模式 (1ms)、SHS: 超高速模式 (NPN输出: 50μs、PNP输出: 55μs)
【E3NX-FA】GIGA: 大功率模式 (16ms)、HS: 高速模式 (250μs)、ST: 标准模式 (1ms)、SHS: 超高速模式 (30μs)
注2. 最小检测物体为在标准模式下, 将检测距离和灵敏度设定为较佳状态时的值 (参考值)。前者为E3X-HD、后者为E3NX-FA的值。
注3. 反射型的检测距离为使用白色画纸时的值。

标准安装
螺钉
圆柱
扁平
套筒
节省空间
小光点
大功率
窄视野
背景切除
透明物体检测
回归反射
限定反射
耐化学药品
耐油
耐弯曲
耐断线
耐热
区域
液面
耐真空
FPD
半导体
太阳能电池
信息
设置
通信单元附件
技术指南
注意事项
型号索引

外形尺寸

设置信息 → 第60页

对射型 (2个/套)

39-A E32-T11NF 2M (可任意切割)

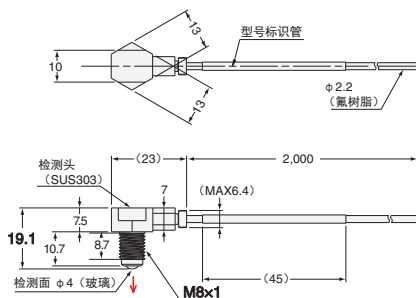

39-B E32-T12F 2M (可任意切割)

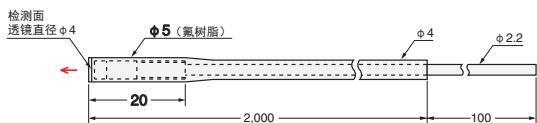

39-C E32-T11F 2M (可任意切割)

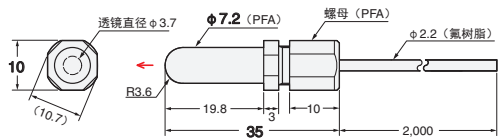

39-D E32-T14F 2M (可任意切割)

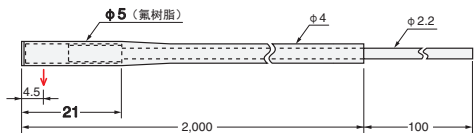

39-E E32-T51F 2M (可任意切割)

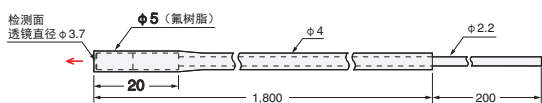

设置信息 → 第58,59页

反射型

39-F E32-L11FP 2M (可任意切割)

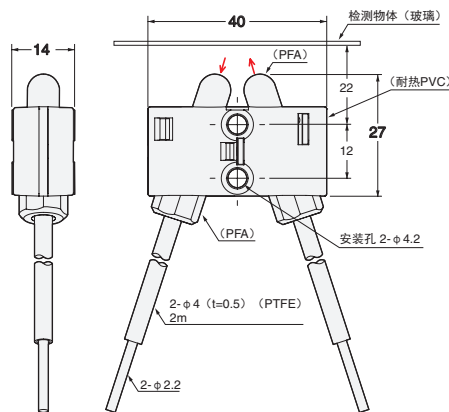

39-G E32-L11FS 2M (可任意切割)

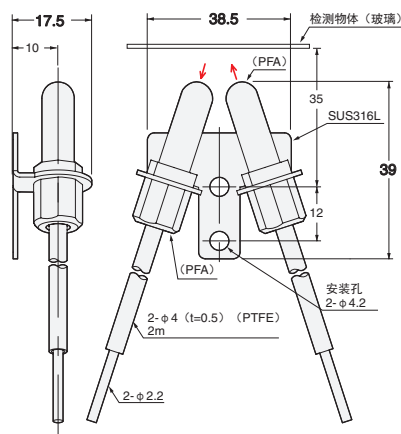

39-H E32-D12F 2M (可任意切割)

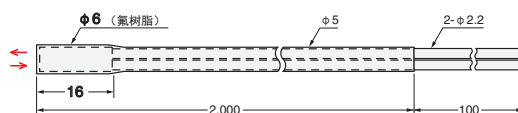

39-I E32-D11U 2M (可任意切割)

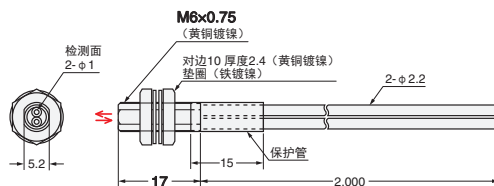

—确定型号时的参考信息—

E32-T11NF的耐油性

下面介绍新产品E32-T11NF耐油能力强的理由。

通过真空树脂防止油浸入

IP68g 的保护结构 *

氟树脂电缆, 无论什么油或水, 都能安心应对

未使用电气回路, 因此, 不短路

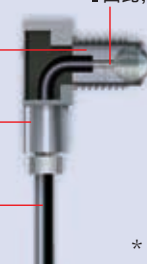

* JIS C0920附带资料1与IP68g相当

光纤特点

选定指南

光纤单元

标准安装

节省空间

光束强化

透明物体检测

耐环境

区域

液面

耐真空

设置

通信单元附件

注意事项

型号索引



光纤特点

选定指南

光纤单元

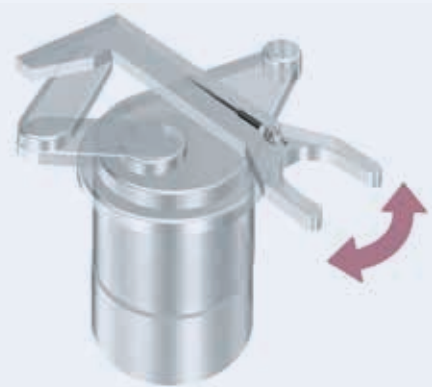

· 重复弯曲 100 万次也不会折断。

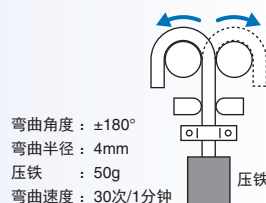

· 特点是，采用多条独立的细导线，因此弯曲性强，在可动部位使用不会折断。



· 备有只需通入光缆，就可防止钩挂及冲击引起断线的不锈钢螺线管。

规格一览

对射型

尺寸	形状 (mm)	电缆弯曲半径	检测距离 (mm)				光轴直径 (最小检测物体)	型号	第41页 外形尺寸 No.
			E3X-HD		E3NX-FA NEW				
			GIGA	HS	GIGA	HS			
φ 1.5		耐弯曲 R4	680	ST: 400	1,020	ST: 600	φ 0.5 (φ 5μm/ φ 2μm)	E32-T22B 2M	41-A
M3	220		SHS: 90	330	SHS: 90	E32-T21 2M			
M4	2,500		ST: 1,350	3,750	ST: 2,020	φ 1 (φ 5μm/ φ 2μm)	E32-T11 2M	41-C	
方型	900		SHS: 360	1,350	SHS: 360				E32-T25XB 2M
		500	ST: 300	750	ST: 450	φ 0.5 (φ 5μm/ φ 2μm)	E32-T25XB 2M	41-D	
	170	SHS: 70	250	SHS: 70					

注1. 检测距离中记载的各模式名称和响应时间如下所述。

【E3X-HD】GIGA: 大功率模式 (16ms)、HS: 高速模式 (250μs)、ST: 标准模式 (1ms)、SHS: 超高速模式 (NPN输出: 50μs、PNP输出: 55μs)

【E3NX-FA】GIGA: 大功率模式 (16ms)、HS: 高速模式 (250μs)、ST: 标准模式 (1ms)、SHS: 超高速模式 (30μs)

注2. 最小检测物体为在标准模式下，将检测距离和灵敏度设定为较佳状态时的值 (参考值)。

前者为E3X-HD、后者为E3NX-FA的值。

耐断线用保护型不锈钢螺线管(另售)

通入光缆，就可防止钩挂及冲击引起断线。

适用光纤单元	型号	第41页 外形尺寸 No.
E32-T11R 2M/E32-T11 2M/ E32-LT11 2M/E32-LT11R 2M/ E32-T51R 2M/E32-T51 2M	E39-F32C	41-E

* 无法与透镜单元同时使用，敬请注意。

标准安装

节省空间

光束强化

透明物体检测

耐环境

专用应用

信息

通信单元附件

技术指南

型号索引

外形尺寸

设置信息 → 第60、61页

对射型 (2个/套)

41-A E32-T22B 2M (可任意切割)

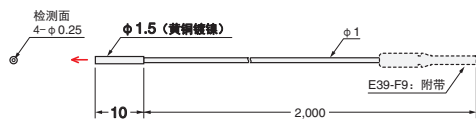

41-B E32-T21 2M (可任意切割)

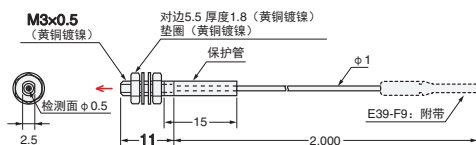

41-C E32-T11 2M (可任意切割)

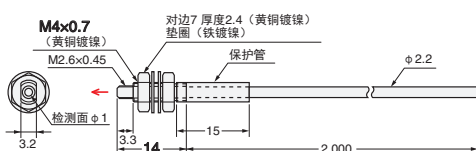

41-D E32-T25XB 2M (可任意切割)

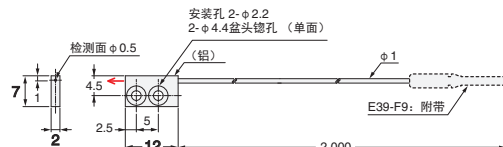

注1. 对象形状2件为1套
注2. 附带安装螺钉 (不锈钢 沉头螺钉M2x8 4个)

41-E E39-F32C



注. 滑鞍 (铁 镀三价铬 4个) 附属

光纤特点

选定指南

光纤单元

标准安装
螺钉
圆柱节省空间
扁平
套筒光束强化
小光点
大功率
容视野
背景切除透明物体检测
回归反射
限定反射耐环境
耐化学药品
耐油
耐弯曲
耐断线
耐热专用应用
区域
液面
耐真空
FPD
半导体
太阳能电池设置
信息光纤放大器
通信单元附件技术指南
注意事项

型号索引



光纤特点

选定指南

光纤单元



· 重复弯曲 100 万次也不会折断。

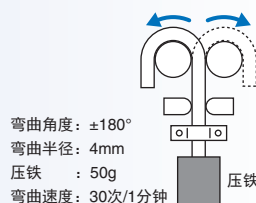

· 特点是, 采用多条独立的细导线, 因此弯曲性强, 在可动部位使用不会折断。



· 备有只需通入光缆, 就可防止钩挂及冲击引起断线的不锈钢螺线管。

规格一览

反射型

尺寸	形状 (mm)	电缆弯曲半径	检测距离 (mm)					光轴直径 (最小检测物体) (φ 5μm/ φ 2μm)	型号	第43页 外形尺寸 No.
			E3X-HD			E3NX-FA NEW				
			■GIGA ■HS	其它模式	■GIGA ■HS	其它模式				
φ 1.5		耐弯曲 R4	140	ST: 60	210	ST: 90	E32-D22B 2M	43-A		
M3			40	SHS: 16	60	SHS: 16			E32-D21 2M	43-B
φ 3			300	ST: 140	450	ST: 210			E32-D221B 2M	43-C
M4			90	SHS: 40	130	SHS: 40			E32-D21B 2M	43-D
M6			840	ST: 350	1,260	ST: 520			E32-D11 2M	43-E
方型			240	SHS: 100	360	SHS: 100			E32-D25XB 2M	43-F
			60	ST: 100	360	ST: 150				
				SHS: 30	90	SHS: 30				

注1. 检测距离中记载的各模式名称和响应时间如下所述。
 【E3X-HD】GIGA: 大功率模式 (16ms)、HS: 高速模式 (250μs)、ST: 标准模式 (1ms)、SHS: 超高速模式 (NPN输出: 50μs、PNP输出: 55μs)
 【E3NX-FA】GIGA: 大功率模式 (16ms)、HS: 高速模式 (250μs)、ST: 标准模式 (1ms)、SHS: 超高速模式 (30μs)
 注2. 最小检测物体为在标准模式下, 将检测距离和灵敏度设定为较佳状态时的值 (参考值)。前者为E3X-HD、后者为E3NX-FA的值。
 注3. 反射型的检测距离为使用白色画纸时的值。

耐断线用保护型不锈钢螺线管 (另售)

通入光缆, 就可防止钩挂及冲击引起断线。

适用光纤单元	型号	第43页 外形尺寸 No.
E32-D21R 2M/E32-C31 2M/ E32-D21 2M	E39-F32A	43-G
E32-D211R 2M/E32-D21B 2M	E39-F32C	
E32-D11R 2M/E32-CC200 2M/ E32-D11 2M/E32-D51R 2M/ E32-D51 2M	E39-F32D	

* 无法与透镜单元同时使用, 敬请注意。

标准安装

节省空间

光束强化

透明物体检测

耐环境

专用应用

信息

通信单元附件

技术指南

型号索引

外形尺寸

设置信息 → 第58、59、61页

反射型

43-A E32-D22B 2M (不可切割)

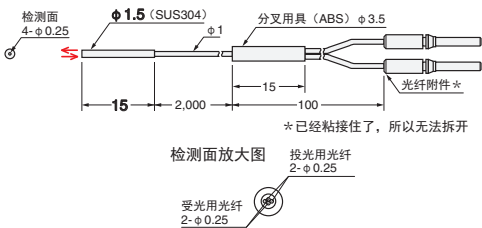

43-E E32-D11 2M (可任意切割)

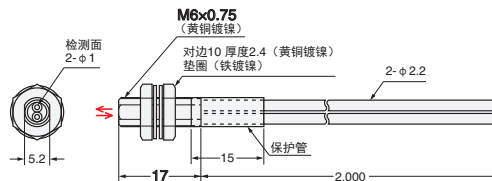

43-B E32-D21 2M (可任意切割)

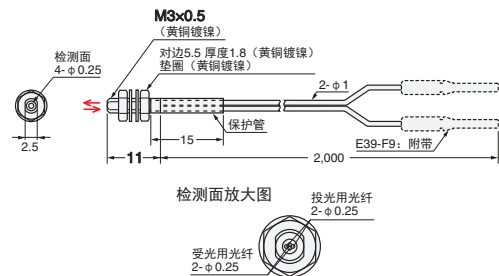

43-F E32-D25XB 2M (可任意切割)

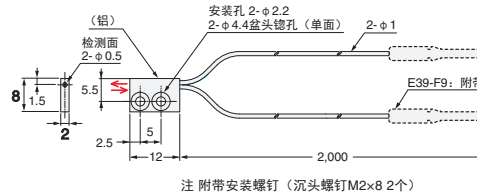

43-C E32-D221B 2M (可任意切割)

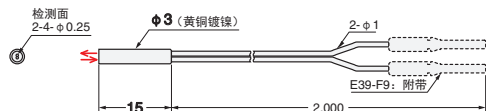

43-G E39-F32A/E39-F32C/E39-F32D



型号	A	B	C	D
E39-F32A	M3x0.5 深4	φ3	φ6 (φ4.6)	
E39-F32C	M4x0.7 深4	φ4	φ7 (φ5.6)	
E39-F32D	M6x0.75 深4	φ5	φ8.5 (φ7)	

注: 滑鞍 (铁 镀三价铬 2个 (E39-F32C 1M为4个)) 附属

43-D E32-D21B 2M (可任意切割)

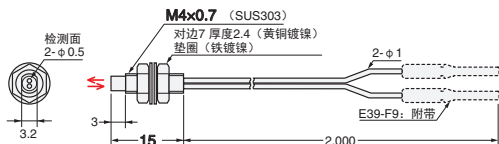

光纤特点

选定指南

光纤单元

标准安装
螺钉
圆柱

节省空间
扁平
套筒

光束强化
小光点
大功率
窄视野

背景切除
透明物体检测
回归反射
限定反射

耐化学药品
耐油
耐环境
耐弯曲
耐断线

耐热
区域
液面
耐真空
专用应用
FPD
半导体
太阳能电池

设置

光纤放大器
通信单元附件

技术指南
注意事项

型号索引



光纤特点

选定指南

光纤单元

标准安装

节省空间

光束强化

透明物体检测

耐环境

专用应用

信息

光纤放大器
通信单元附件

技术指南
注意事项

型号索引

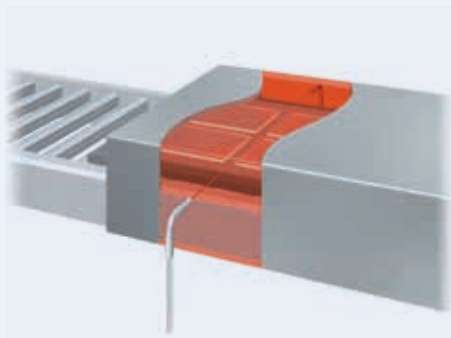

- 种类丰富，可应对100°~350°C的范围。
请根据耐热温度进行选择。

规格一览

对射型

耐热温度	形状 (mm)	电缆弯曲半径	检测距离 (mm)				光轴直径 (最小检测物体)	型号	第45页 外形尺寸 No.
			E3X-HD		E3NX-FA NEW				
			GIGA HS	其它模式	GIGA HS	其它模式			
100°C *1		不易折断 R2	1,600 560	ST : 800 SHS: 225	2,400 840	ST : 1,200 SHS: 225	φ1 (φ0.1/ φ0.03)	E32-T51R 2M	45-A
150°C *2		R35	2,800 1,000	ST : 1,500 SHS: 400	4,000*5 1,500	ST : 2,250 SHS: 400	φ1.5 (φ0.1/ φ0.03)	E32-T51 2M	45-B
200°C *3		R10	1,000 360	ST : 550 SHS: 140	1,500 540	ST : 820 SHS: 140	φ0.7 (φ5μm/ φ2μm)	E32-T81R-S 2M	45-C
350°C *4		R25	1,680 600	ST : 900 SHS: 240	2,520 900	ST : 1,350 SHS: 240	φ1 (φ5μm/ φ2μm)	E32-T61-S 2M	45-D
70°C			—					请使用标准光纤。	-

*1 连续使用时请在-40°C~+90°C的范围内使用。
 *2 连续使用时请在-40°C~+130°C的范围内使用。
 *3 耐热温度因具体部位而异，详情请通过外形尺寸图进行确认。
 *4 E32-T61-S 2M的使用环境温度为-60~+350°C。
 *5 光纤单侧长2m，因此长度为4,000mm。
 注1. 检测距离中记载的各模式名称和响应时间如下所述。
 【E3X-HD】GIGA：大功率模式（16ms）、HS：高速模式（250μs）、ST：标准模式（1ms）、SHS：超高速模式（NPN输出：50μs、PNP输出：55μs）
 【E3NX-FA】GIGA：大功率模式（16ms）、HS：高速模式（250μs）、ST：标准模式（1ms）、SHS：超高速模式（30μs）
 注2. 最小检测物体为在标准模式下，将检测距离和灵敏度设定为较佳状态时的值（参考值）。
 前者为E3X-HD、后者为E3NX-FA的值。

外形尺寸

设置信息 → 第60页

对射型 (2个/套)

45-A E32-T51R 2M (可任意切割)

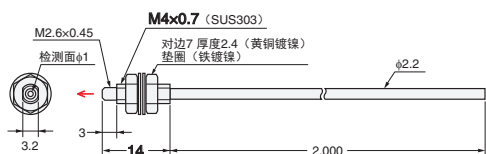

45-B E32-T51 2M (可任意切割)

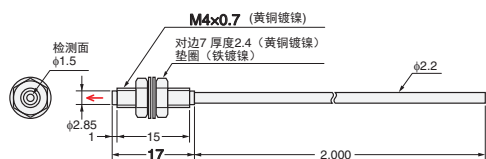

45-C E32-T81R-S 2M (不可切割)

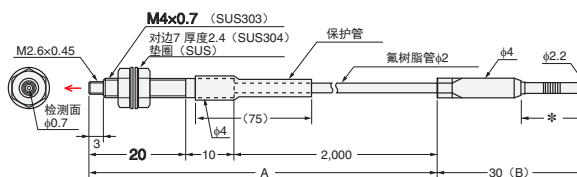

注：耐热温度A部为200℃，B部为110℃。
但本体插入部（带*星号部）请在放大器的使用温度范围内使用。

45-D E32-T61-S 2M (不可切割)

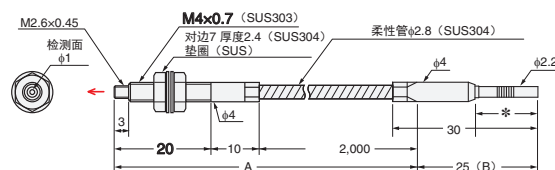

注：耐热温度A部为350℃，B部（本体插入部）为110℃。
但本体插入部（带*星号部）请在放大器的使用温度范围内使用。

光纤特点

选定指南

光纤单元

螺钉
圆柱
标准安装扁平
套筒
节省空间小光点
大功率
窄视野
背景切除
光束强化回归反射
限定反射
透明物体检测耐化学药品
耐油
耐弯曲
耐断线
耐环境区域
液面
耐真空
FPD
半导体
太阳能电池
专用应用

设置

通信单元
附件
光纤放大器注意事项
技术指南

型号索引

—确定型号时的参考信息—

而且

面向长距离使用的用户

安装有透镜单元，可实现长距离化。

→ 第28页



光纤特点

选定指南

光纤单元

标准安装

节省空间

光束强化

透明物体检测

耐环境

专用应用

信息

通信单元附件

技术指南

型号索引

- 种类丰富，可应对 100°C~400°C 的范围。请根据耐热温度进行选择。

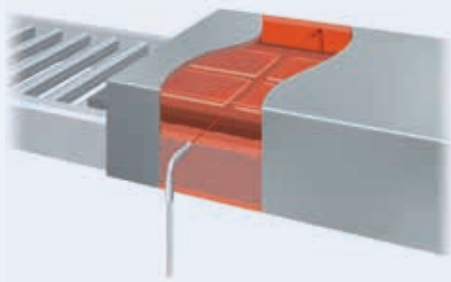

规格一览

耐热温度	形状 (mm)	电缆弯曲半径	检测距离 (mm)				标准检测物体 (最小检测物体)	型号	第47页 外形尺寸 No.
			E3X-HD		E3NX-FA <i>NEW</i>				
			GIGA	HS 其它模式	GIGA	HS 其它模式			
100°C *1		不易折断 R2	670 190	ST: 280 SHS: 80	1,000 280	ST: 420 SHS: 80	(φ5μm/ φ2μm)	E32-D51R 2M	47-A
150°C *2		R35	1,120 320	ST: 450 SHS: 144	1,680 480	ST: 670 SHS: 144		E32-D51 2M	47-B
200°C *3		R10	420 120	ST: 180 SHS: 54	630 180	ST: 270 SHS: 54		E32-D61R-S 2M	47-C
300°C		R25	10~20 10~20	ST: 10~20 SHS: -	10~20 10~20	ST: 10~20 SHS: -	反射率7% 苏打玻璃	E32-A08H2 2M	47-D
			20~30 20~30	ST: 20~30 SHS: -	20~30 20~30	ST: 20~30 SHS: -	反射率7% 苏打玻璃端面 (t=0.7mm/R面)	E32-A09H2 2M	47-E
350°C *3		R25	420 120	ST: 180 SHS: 54	630 180	ST: 270 SHS: 54	(φ5μm/ φ2μm)	E32-D611-S 2M	47-F
			280 80	ST: 120 SHS: 36	420 120	ST: 180 SHS: 36		E32-D61-S 2M	47-G
400°C *3		R10	280 80	ST: 120 SHS: 36	420 120	ST: 180 SHS: 36		E32-D73-S 2M	47-H
70°C							请使用标准光纤。		-

- *1 连续使用时请在-40°C~+90°C的范围内使用。
- *2 连续使用时请在-40°C~+130°C的范围内使用。
- *3 耐热温度因具体部位而异，详情请通过外形尺寸图进行确认。

- 注1. 检测距离中记载的各模式名称和响应时间如下所述。
 【E3X-HD】GIGA: 大功率模式 (16ms)、HS: 高速模式 (250μs)、ST: 标准模式 (1ms)、SHS: 超高速模式 (NPN输出: 50μs、PNP输出: 55μs)
 【E3NX-FA】GIGA: 大功率模式 (16ms)、HS: 高速模式 (250μs)、ST: 标准模式 (1ms)、SHS: 超高速模式 (30μs)
- 注2. 最小检测物体为在标准模式下，将检测距离和灵敏度设定为较佳状态时的值 (参考值)。
 前者为E3X-HD、后者为E3NX-FA的值。
- 注3. 反射型的检测距离为使用白色画纸时的值。

外形尺寸

设置信息 → 第58、59页

反射型

47-A E32-D51R 2M (可任意切割)

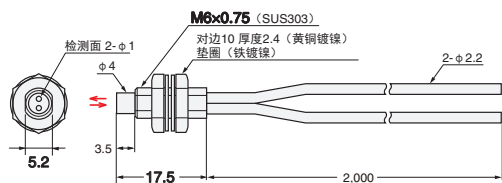

47-B E32-D51 2M (可任意切割)

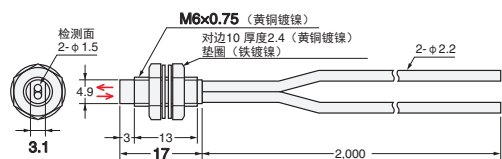

47-C E32-D81R-S 2M (不可切割)

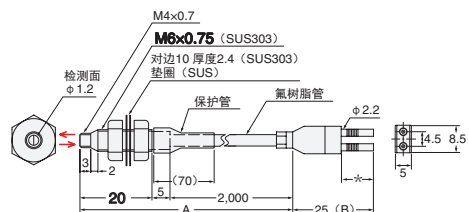

注1: 耐热温度A部为200°C, B部为110°C。但本体插入部 (* 记号部) 请在放大器的使用温度范围内使用。

47-D E32-A08H2 2M (不可切割)

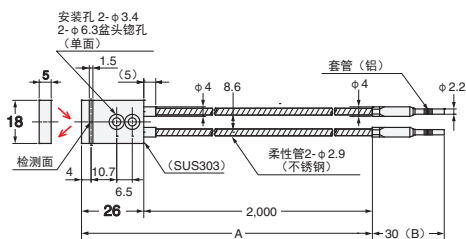

注: 耐热温度A部为300°C, B部 (本体插入部) 为110°C。

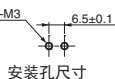

47-E E32-A09H2 2M (不可切割)

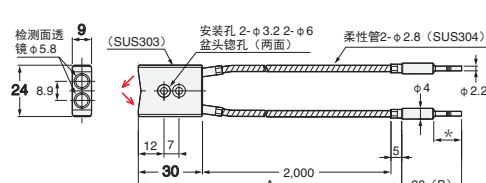

注: 耐热温度A部为300°C, B部 (本体插入部) 为110°C。但本体插入部 (* 记号部) 请在放大器的使用温度范围内使用。

47-F E32-D611-S 2M (不可切割)

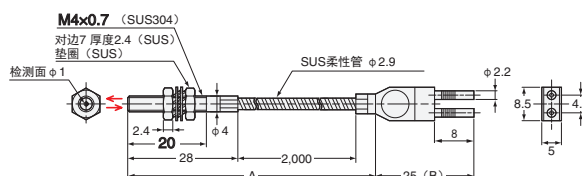

注: 耐热温度A部为350°C, B部 (本体插入部) 为110°C。但本体插入部 (* 记号部) 请在放大器的使用温度范围内使用。

47-G E32-D61-S 2M (不可切割)

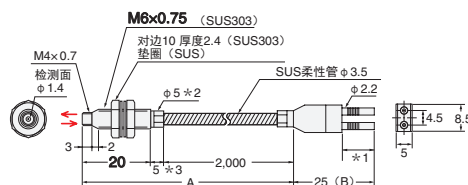

*2. 光纤长度10m以上的为φ6。
*3. 光纤长度10m以上的为φ10。

注1: 耐热温度A部为350°C, B部 (本体插入部) 为110°C。但本体插入部 (* 1记号部) 请在放大器的使用温度范围内使用。

47-H E32-D73-S 2M (不可切割)

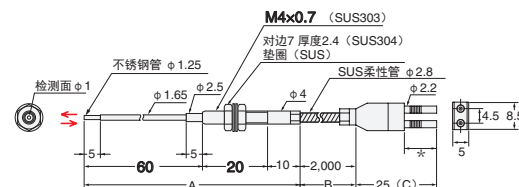

注1: 耐热温度A部为400°C, B部300°C, C部 (本体插入部) 为110°C。但本体插入部 (* 记号部) 请在放大器的使用温度范围内使用。

光纤特点

选定指南

光纤单元

螺钉
圆柱

扁平
套筒

小光点

大功率

窄视野

背景切除

回归反射

限定反射

透明物体检测

耐化学药品

耐油

耐弯曲

耐断线

耐热

区域

液面

耐真空

FPD

半导体

太阳能电池

设置

信息

通信单元

附件

光纤放大器

技术指南

注意事项

型号索引

光纤特点

选定指南

光纤单元

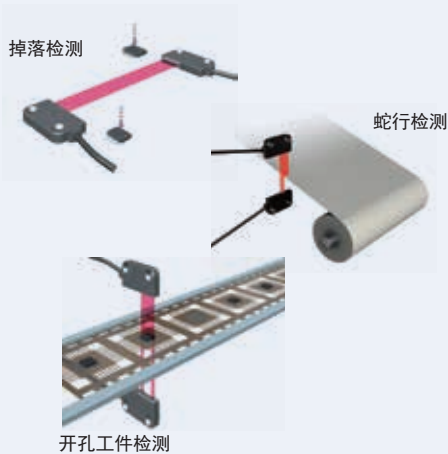

- 通过位置偏差的掉落检测、蛇行检测以及不受孔的影响对物体进行检测时，使用区域光束适合。
- 数字值相对于遮光距离为直线输出，因此也适用于蛇行检测。

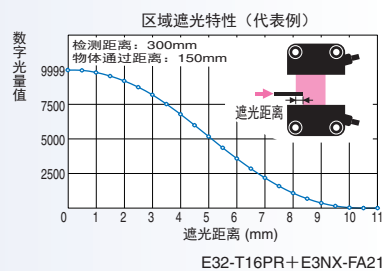

规格一览

对射型

类型	检测宽度	形状 (mm)	电缆弯曲半径	检测距离 (mm)				光轴直径 (最小检测物体)	型号	第49页外形尺寸 No.	
				E3X-HD		E3NX-FA NEW					
				GIGA	HS	其它模式	GIGA				HS
区域	11mm		不易折断 R1	3,100	ST: 1,700	4,000 *1	ST: 2,550	*2 (φ 0.2/ φ 0.07)	E32-T16PR 2M	49-A	
				1,120	SHS: 440	1,680	SHS: 440				
				2,750	ST: 1,500	4,000 *1	ST: 2,250		E32-T16JR 2M	49-B	
	30mm			960	SHS: 380	1,440	SHS: 380		*2 (φ 0.3/ φ 0.1)	E32-T16WR 2M	49-C
				4,000 *1	ST: 2,600	4,000 *1	ST: 3,900				
				1,700	SHS: 680	2,550	SHS: 680				

*1 光纤单侧长2m，因此长度为4,000mm。
*2 最小检测物体为检测距离设为300mm的状态下，在检测区域内可检测的值。(检测物体为静止状态) 前者为E3X-HD、后者为E3NX-FA的值。

反射型

类型	检测宽度	形状 (mm)	电缆弯曲半径	检测距离 (mm)				光轴直径 (最小检测物体)	型号	第49页外形尺寸 No.
				E3X-HD		E3NX-FA NEW				
				GIGA	HS	其它模式	GIGA			
排列	11mm		耐弯曲 R4	700	ST: 300	1,050	ST: 450	(φ 5μm/ φ 2μm)	E32-D36P1 2M	49-D
				200	SHS: 90	300	SHS: 90			

注1. 检测距离中记载的各模式名称和响应时间如下所述。
【E3X-HD】GIGA: 大功率模式 (16ms)、HS: 高速模式 (250μs)、ST: 标准模式 (1ms)、SHS: 超高速模式 (NPN输出: 50μs、PNP输出: 55μs)
【E3NX-FA】GIGA: 大功率模式 (16ms)、HS: 高速模式 (250μs)、ST: 标准模式 (1ms)、SHS: 超高速模式 (30μs)
注2. 最小检测物体为在标准模式下，将检测距离和灵敏度设定为较佳状态时的值 (参考值)。前者为E3X-HD、后者为E3NX-FA的值。

标准安装

节省空间

光束强化

透明物体检测

耐环境

区域

专用应用

信息

通信单元附件

技术指南

型号索引

外形尺寸

设置信息 → 第60页

对射型 (2个/套)

49-A E32-T16PR 2M (可任意切割)

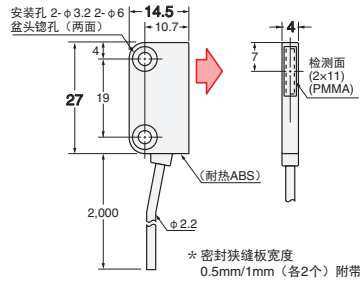

49-B E32-T16JR 2M (可任意切割)

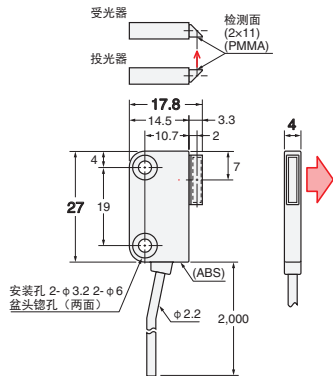

49-C E32-T16WR 2M (可任意切割)

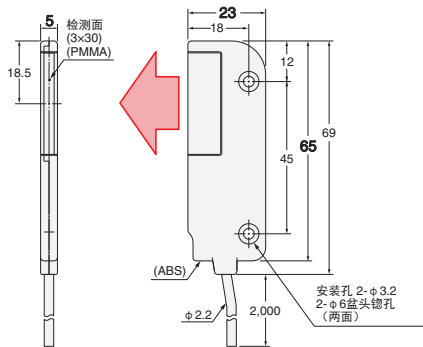

反射型

设置信息 → 第59页

49-D E32-D36P1 2M (可任意切割)

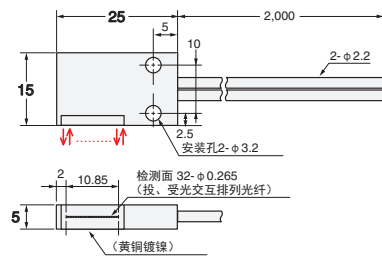

光纤特点

选定指南

光纤单元

螺钉
圆柱

扁平
套筒

小光点
大功率
容视野
背景切除

回归反射
限定反射

耐化学药品
耐油
耐弯曲
耐断线
耐热

区域
液面
耐真空
FPD
半导体太
阳能电池

设置
信息

光纤放大器
通信单元附件

技术指南
注意事项

型号索引



光纤特点

选定指南

光纤单元

标准安装

节省空间

光束强化

透明物体检测

耐环境

区域

专用应用

信息

光纤放大器附件

技术指南

型号索引



· 液体水平检测分为管安装型和接液型2种。

▶ 管安装型

检测透明管中的液面。
将扎带安装到管子上后再使用。



▶ 接液型

接液后，检测液面。
由于覆盖有氟树脂，因此，耐化学品性能优异。

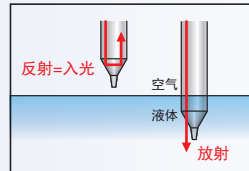

规格一览

检测方式	管径	特点	形状 (mm)	电缆弯曲半径	适用范围	光轴直径 (最小检测物体)	型号	第51页外形尺寸 No.
管安装	φ 3.2/ 6.4/9.5	· 抗气泡、水滴性能强 · 安全残量检测	IP50	耐弯曲 R4	适用管: φ 3.2/6.4/9.5的透明管、推荐壁厚 1mm	—	E32-A01 5M	51-A
	φ 8~10	适合使用多个连接	IP50	R10	适用管: φ 8~10的透明管、推荐壁厚 1mm	—	E32-L25T 2M	51-B
	无限制	· 可用于大直径管 · 抗气泡、水滴性能强	IP67	R4	适用管: 透明管 (直径无限制) *1、*2	—	E32-D36T 2M	51-C
接液 (耐热200℃)	—	—	IP68	R40 R25 *3	接液型 *1	—	E32-D82F1 4M	51-D

*1 如果变更受光量，请参照使用中的光纤放大器产品说明书。
*2 适用范围使用E3X-HD系列、E3NX-FA系列中的任意一个都是相同的。
大功率模式下部分管径可能无法检测，因此请通过所使用的管进行确认。
*3 检测部（不可弯曲部以外）的弯曲半径为R40，光纤部的弯曲半径为R25。

—确定型号时的参考信息—

关于管安装型的使用分类

不同使用场景	推荐品	特点
出现气泡、水滴时	E32-A01	由于是对射型，因此，有/无液体的光量差会变大。 而且是区域光束，具有不会因气泡及水滴等轻易发生误动作的特点。
联装安装到狭窄场所时	E32-L25T	高度10mm，薄型，因此适用于双联安装。
安装到大直径管时	E32-D36T	没有管径限制，可安装到各种管子上。 而且是区域光束，具有不会因气泡及水滴等轻易发生误动作的特点。

光纤特点

选定指南

光纤单元

标准安装

螺钉
圆柱

节省空间

扁平
套筒

光束强化

小光点
大功率
容视野
背景切除

透明物体检测

回归反射
限定反射

耐环境

耐化学药品
耐油
耐弯曲
耐断线

专用应用

液面
耐真空
FPD
半导体太
阳能电池

设置

通信单元附件
光纤放大器技术指南
注意事项

型号索引

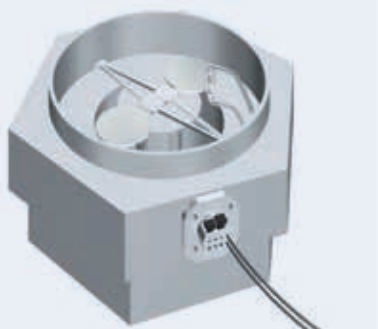

- 可在 10^{-5} Pa 的高真空环境中使用。
- 备有耐热温度 120°C 型和 200°C 型。

耐真空使用构成例子

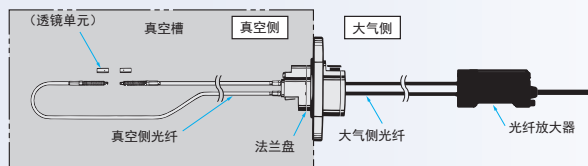

规格一览

对射型

类型	耐热温度	形状 (mm)	电缆弯曲半径	检测距离 (mm)				光轴直径 (最小检测物体)	型号	第53页 外形尺寸 No.
				E3X-HD		E3NX-FA <i>NEW</i>				
				■GIGA ■HS	其它模式	■GIGA ■HS	其它模式			
真空侧	120°C		R30	720	ST: 400	1,080	ST: 600	φ1.2 (φ10μm/ φ4μm)	E32-T51V 1M	53-A
		260		SHS: 100	390	SHS: 100				
		2,000*	ST: 2,000	2,000*	ST: 2,000*	φ4 (φ0.1/ φ0.03)	E32-T51V 1M + E39-F1V	53-B		
真空侧	200°C		R25	1,760	ST: 950	2,000*	ST: 1,420	φ2 (φ0.1/ φ0.03)	E32-T84SV 1M	53-C
		640		SHS: 260	960	SHS: 260				
大气侧	70°C			—	ST: —	—	ST: —	—	E32-T10V 2M	53-D

* 光纤单侧长 1m, 因此长度为 2,000mm。

注1. 检测距离中记载的各模式名称和响应时间如下所述。

【E3X-HD】GIGA: 大功率模式 (16ms)、HS: 高速模式 (250μs)、ST: 标准模式 (1ms)、SHS: 超高速模式 (NPN输出: 50μs、PNP输出: 55μs)

【E3NX-FA】GIGA: 大功率模式 (16ms)、HS: 高速模式 (250μs)、ST: 标准模式 (1ms)、SHS: 超高速模式 (30μs)

注2. 最小检测物体为在标准模式下, 将检测距离和灵敏度设定为较佳状态时的值 (参考值)。

前者为E3X-HD、后者为E3NX-FA的值。

法兰盘

形状 (mm)	种类	型号	第53页 外形尺寸 No.
	4CH 法兰	E32-VF4	53-E
	1CH 法兰	E32-VF1	53-F

外形尺寸

设置信息 → 第 60、61 页

对射型 (2个/套)

53-A E32-T51V 1M (不可切割)

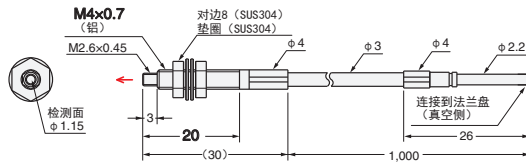

53-B E32-T51V 1M (不可切割) + E39-F1V

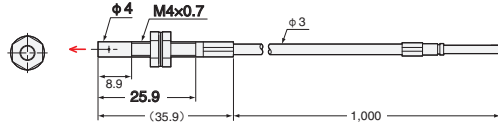

E39-F1V

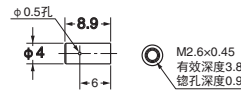

53-C E32-T84SV 1M (不可切割)

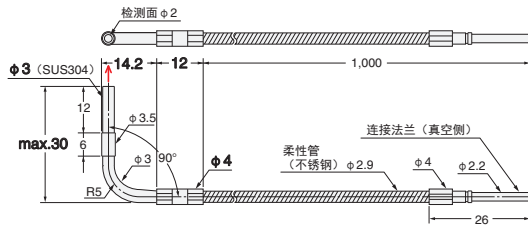

53-D E32-T10V 2M (可任意切割)

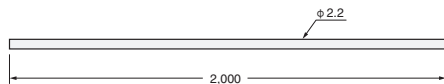

53-E E32-VF4

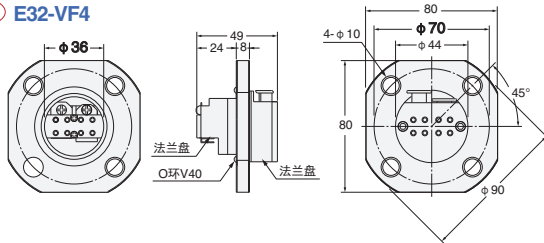

注1. 将O环V40安装在大气侧的真空槽壁上。
注2. 安装孔加工尺寸: $\phi 38 \pm 0.5\text{mm}$
注3. 紧固扭矩请采用 $9.8\text{N} \cdot \text{m}$ 以下的。

53-F E32-VF1

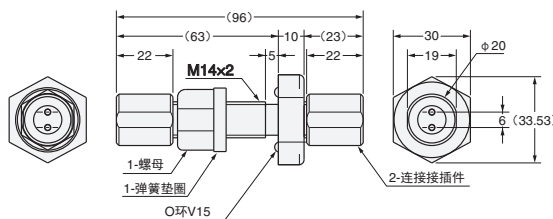

注1. 将O环V15安装在大气侧的真空槽壁上。
注2. 安装孔加工尺寸: $\phi 14.5 \pm 0.2\text{mm}$
注3. 紧固扭矩, 螺母: $14.7\text{N} \cdot \text{m}$ 以下、连接插件: 请用 $1.5\text{N} \cdot \text{m}$ 以下的力转动。

—确定型号时的参考信息—

什么是耐真空光纤

- 法兰采用对真空侧进行密闭的构造。
 - 真空侧的光纤及法兰使用了不会发生脱气的材质。
- 而且, 在无尘室进行检测, 将部件清洗干净后, 进行密封包装后出厂。

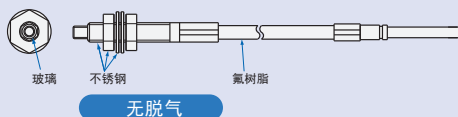

光纤特点

选定指南

光纤单元

标准安装
螺钉
圆柱

节省空间
扁平
套筒

光束强化
小光点
大功率
窄视野
背景切除

透明物体检测
回归反射
限定反射

耐环境
耐化学药品
耐油
耐弯曲
耐断线
耐热

专用应用
区域
液面
耐真空

FPD
半导体
太阳能电池

设置
信息

光纤放大器
通信单元附件

技术指南
注意事项

型号索引



光纤特点

选定指南

光纤单元

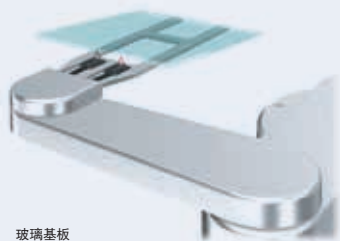

玻璃基板
校准

• 玻璃基板校准

- ▶ 检测位置精度：0.2mm以下
距离发生变化，检测位置也不会改变。
- ▶ 特点是抗倾斜性强。

• 玻璃基板映射

在难以检测的R面也可稳定检测。

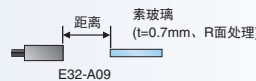
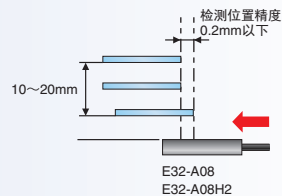
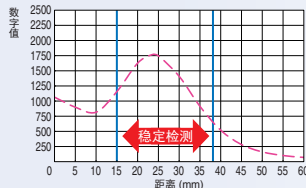

• 通过湿法工艺检测玻璃的有无

- ▶ 无需接触，玻璃即使有弯曲也可进行稳定检测。
- ▶ 采用球状头，可实现不受液体影响的稳定检测。



规格一览

限定反射型

应用	使用温度	形状 (mm)	电缆弯曲半径	检测距离 (mm)				标准检测物体 (最小检测物体)	型号	第55页外形尺寸 No.
				E3X-HD		E3NX-FA NEW				
				GIGA HS	其它模式	GIGA HS	其它模式			
检测玻璃的有无	70°C		R25	0~15	ST: 0~15	0~15	ST: 0~15	反射率7% 苏打玻璃	E32-L16-N 2M *1	55-A
				0~15	SHS: 0~12	0~15	SHS: 0~12			
玻璃基板校准	300°C		R25	10~20	ST: 10~20	10~20	ST: 10~20		E32-A08 2M *1	55-B
				10~20	SHS: -	10~20	SHS: -			
玻璃基板校准	300°C		R25	12~30	ST: 12~30	12~30	ST: 12~30		E32-A08H2 2M *1	55-C
				12~30	SHS: -	12~30	SHS: -			
玻璃基板映射	70°C		R25	15~38	ST: 15~38	15~38	ST: 15~38	反射率7% 苏打玻璃 端面 (t=0.7mm /R面)	E32-A09 2M	55-E
				15~38 (中心25)	SHS: -	15~38 (中心25)	SHS: -			
玻璃基板映射	300°C *2		R25	20~30	ST: 20~30	20~30	ST: 20~30	E32-A09H2 2M	55-F	
				20~30 (中心25)	SHS: -	20~30 (中心25)	SHS: -			
WET工序 (清洗、冲刷、蚀刻)	60°C		R40	离透镜前端8~20mm (推荐检测距离: 11mm) 离安装孔中心A 19~31mm (推荐检测距离: 22mm)				玻璃 (t=0.7mm)	E32-L11FP 2M	55-G
WET工程 (剥离)	85°C		R40	离透镜前端8~20mm (推荐检测距离: 11mm) 离安装孔中心A 32~44mm (推荐检测距离: 35mm)					E32-L11FS 2M	55-H

*1 受到背景影响时，请执行功率调谐或设定为ECO模式，减小受光量后进行使用。

*2 耐热温度因具体部位而异，详情请通过外形尺寸图进行确认。
无重复的剧烈温度变化。

注1. 检测距离中记载的各模式名称和响应时间如下所述。

【E3X-HD】GIGA: 大功率模式 (16ms)、HS: 高速模式 (250μs)、ST: 标准模式 (1ms)、SHS: 超高速模式 (NPN输出: 50μs、PNP输出: 55μs)
【E3NX-FA】GIGA: 大功率模式 (16ms)、HS: 高速模式 (250μs)、ST: 标准模式 (1ms)、SHS: 超高速模式 (30μs)

标准安装

节省空间

小光点

光束强化

透明物体检测

耐环境

区域

液面

耐真空

耐真空气

信息

设置

光纤放大器

通信单元附件

注意事

技术指南

型号索引

外形尺寸

设置信息 → 第58、59页

限定反射型

55-A E32-L16-N 2M (可任意切割)

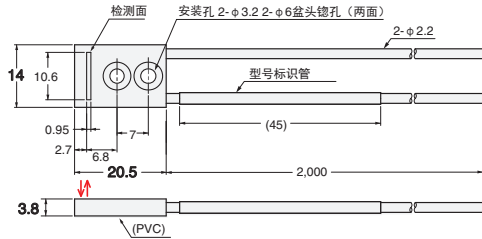

55-B E32-A08 2M (可任意切割)

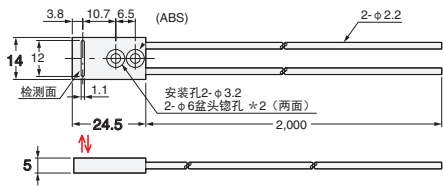

55-C E32-A08H2 2M (不可切割)

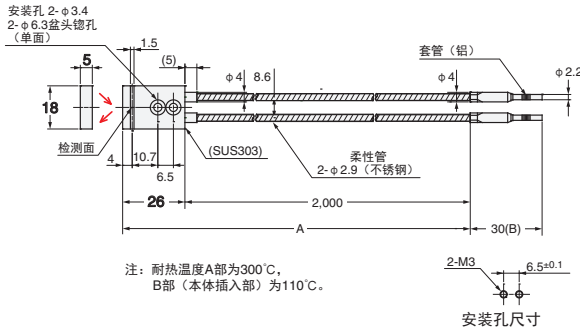

55-D E32-A12 2M (可任意切割)

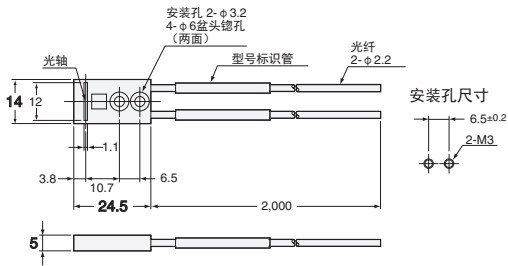

55-E E32-A09 2M (可任意切割)

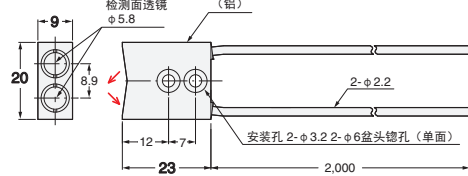

55-F E32-A09H2 2M (不可切割)

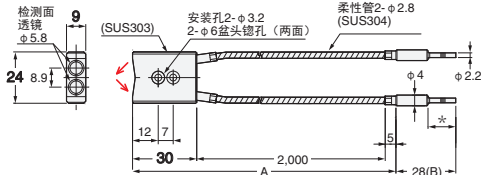

55-G E32-L11FP 2M (可任意切割)

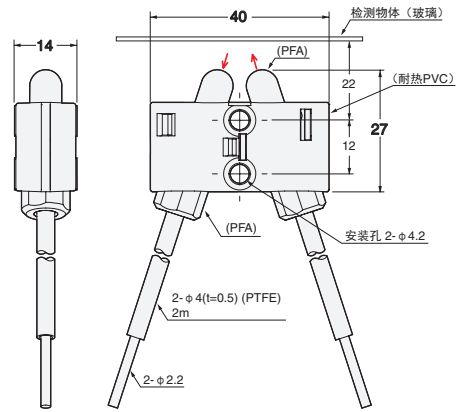

55-H E32-L11FS 2M (可任意切割)

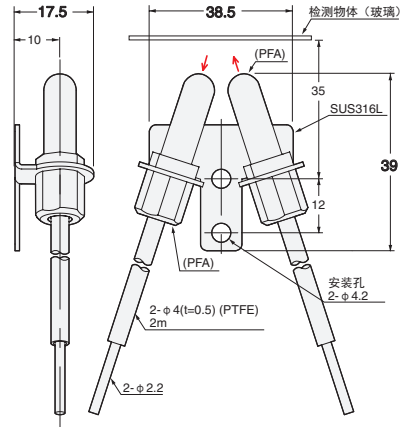

光纤特点

选定指南

光纤单元

标准安装
螺钉
圆柱

节省空间
扁平
套筒

光束强化
小光点
大功率
窄视野
背景切除

透明物体检测
回归反射
限定反射

耐环境
耐化学药品
耐油
耐弯曲
耐断线
耐热

区域
液面
耐真空

专用应用
FPD
半导体
太阳能电池

设置
信息

光纤放大器
通信单元附件

技术指南
注意事项

型号索引



光纤特点

选定指南

光纤单元



晶片映射

• 晶片映射

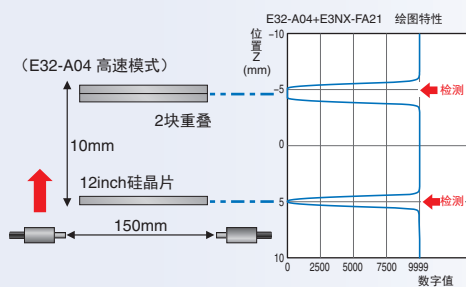

- ▶ 易于设置在机械臂上的薄型形状。
- ▶ 光轴调整简单
(机械轴与光轴的偏差仅为±0.1°Typ)
- ▶ 狭窄的晶片之间也可准确检测晶片。

规格一览

对射型

应用	使用温度	开口角	形状 (mm)	电缆弯曲半径	检测距离 (mm)				光轴直径 (最小检测物体)	型号	第57页 外形尺寸 No.
					E3X-HD		E3NX-FA <i>NEW</i>				
					GIGA	HS	其它模式	GIGA			
晶片映射	70°C	1.5°	 厚度3mm IP50	不易折断 R1	4,000 *			4,000 *	φ 2 (φ 0.1/ φ 0.03)	E32-A03 2M	57-A
					3,220	ST: 1,780		2,670			
			 厚度3mm IP50	R10	1,200			1,800			
						SHS: 500		500			
		 厚度2mm IP50	3.4°	R10	1,280			1,920	φ 1.2 (φ 0.1/ φ 0.03)	E32-A04 2M	57-C
					450	ST: 680		1,020			
		 φ 3.5 IP50	4°	不易折断 R1	4,000 *			4,000 *	φ 2 (φ 0.1/ φ 0.03)	E32-T24SR 2M	57-D
					1,460	ST: 2,200		3,300			
R10	4,000 *					4,000 *					
	1,740			ST: 2,600		3,900					

* 光纤单侧长2m, 因此长度为4,000mm。

注1. 检测距离中记载的各模式名称和响应时间如下所述。

【E3X-HD】GIGA: 大功率模式 (16ms)、HS: 高速模式 (250μs)、ST: 标准模式 (1ms)、SHS: 超高速模式 (NPN输出: 50μs、PNP输出: 55μs)

【E3NX-FA】GIGA: 大功率模式 (16ms)、HS: 高速模式 (250μs)、ST: 标准模式 (1ms)、SHS: 超高速模式 (30μs)

注2. 最小检测物体为在标准模式下, 将检测距离和灵敏度设定为较佳状态时的值 (参考值)。

前者为E3X-HD、后者为E3NX-FA的值。

标准安装

节省空间

光束强化

透明物体检测

耐环境

专用应用

设置

光纤放大器

技术指南

型号索引

外形尺寸

设置信息 → 第58、60页

对射型 (2个/套)

57-A E32-A03 2M (可任意切割)

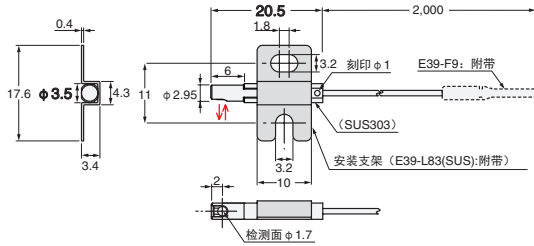

注: 请把有刻印的面和相反侧作为安装面(基准面)使用。

57-B E32-A03-1 2M (可任意切割)

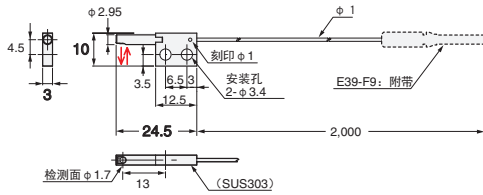

注1. 请把有刻印的面和相反侧作为安装面(基准面)使用。
2. 对称形状2件为1套。

57-C E32-A04 2M (可任意切割)

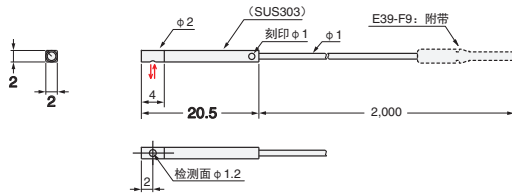

注: 请把有刻印的面和相反侧作为安装面(基准面)使用。

57-D E32-T24SR 2M (可任意切割)

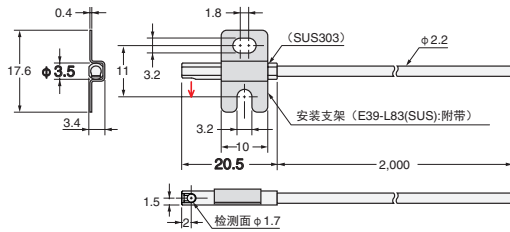

57-E E32-T24S 2M (可任意切割)

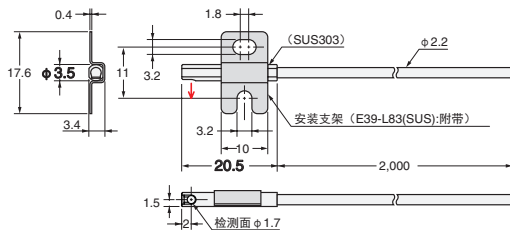

光纤特点

选定指南

光纤单元

螺钉
圆柱

扁平
套筒

小光点

大功率

窄视野

背景切除

回归反射

限定反射

透明物体检测

耐化学药品

耐油

耐弯曲

耐断线

耐热

区域

液面

耐真空

FPD

半导体太阳能电池

设置

信息

通信单元附件

光纤放大器

注意事项

型号索引



螺钉
圆柱扁平
套筒小光点
大功率
窄视野
背景切除回归反射
限定反射耐化学药品
耐油
耐弯曲
耐断线
耐热区域
液面
耐真空
FPD
半导体太
阳能电池

光纤放大器

注意事项

型号	设置信息					电缆				质量(g) (包装后)	外形尺寸页 No
	使用温度	紧固强度	推荐加工 孔尺寸	弯曲 半径	不可弯曲 长度*1	抗拉强度	涂层材质	芯线材质	投光、受光区别		
E32-A01 5M	-40~+70°C	0.03N•m	—	R4	10	9.8N	氟树脂	塑料	无	200	第51页(51-A)
E32-A03 2M	-40~+70°C	0.29N•m	—	R1	0	9.8N	聚乙烯	塑料	无	40	第31页(31-A) 第57页(57-A)
E32-A03-1 2M	-40~+70°C	0.29N•m	—	R10	10	9.8N	聚乙烯	塑料	无	50	第31页(31-B) 第57页(57-B)
E32-A04 2M	-40~+70°C	0.29N•m	$\phi 2.2^{+0.5}_0$	R10	10	9.8N	聚乙烯	塑料	无	40	第31页(31-C) 第57页(57-C)
E32-A08 2M	-40~+70°C	0.53N•m	—	R25	10	9.8N	聚乙烯	塑料	无	60	第37页(37-C) 第55页(55-B)
E32-A08H2 2M	-40~+300°C *2	0.53N•m	—	R25	10	29.4N	SUS	玻璃	无	240	第47页(47-D) 第55页(55-C)
E32-A09 2M	-40~+70°C	0.53N•m	—	R25	10	9.8N	聚乙烯	塑料	无	60	第37页(37-F) 第55页(55-E)
E32-A09H2 2M	-40~+300°C *2、*3	0.53N•m	—	R25	10	9.8N	SUS	玻璃	无	230	第47页(47-E) 第55页(55-F)
E32-A12 2M	-40~+70°C	0.53N•m	—	R25	10	9.8N	聚乙烯	塑料	无	60	第37页(37-D) 第55页(55-D)
E32-C11N 2M	-40~+70°C	0.98N•m	$\phi 6.2^{+0.5}_0$	R4	0	29.4N	聚氯乙烯和 聚乙烯	塑料	投光电缆中白色线	70	第09页(09-B)
E32-C31 2M	-40~+70°C	0.78N•m	$\phi 3.2^{+0.5}_0$ *4	R25	10	9.8N	聚乙烯	塑料	投光电缆中白色线	40	第09页(09-D) 第35页(35-A)
E32-C31M 1M	-40~+70°C	0.78N•m	$\phi 3.2^{+0.5}_0$ *4	R10	10	9.8N	聚乙烯	塑料	投光电缆中白色线	40	第09页(09-E)
E32-C31N 2M	-40~+70°C	0.29N•m	$\phi 3.2^{+0.5}_0$ *4	R4	0	9.8N	聚氯乙烯和 聚乙烯	塑料	投光电缆中白色线	40	第09页(09-A)
E32-C41 1M	-40~+70°C	0.78N•m	$\phi 3.2^{+0.5}_0$ *4	R25	10	9.8N	聚乙烯	塑料	投光电缆中 白色管子	30	第23页(23-A)、(23-D)
E32-C42 1M	-40~+70°C	0.29N•m	$\phi 2.2^{+0.5}_0$	R25	10	9.8N	聚乙烯	塑料	投光电缆中 白色管子	30	第21页(21-A)、(21-B)
E32-C42S 1M	-40~+70°C	0.29N•m	$\phi 3.2^{+0.5}_0$	R25	10	4N	聚氨酯	塑料	投光电缆中 白色管子	30	第21页(21-E)
E32-CC200 2M	-40~+70°C	0.98N•m	$\phi 6.2^{+0.5}_0$	R25	10	29.4N	聚乙烯	塑料	投光电缆中白色线	40	第09页(09-H)
E32-D11 2M	-40~+70°C	0.98N•m	$\phi 6.2^{+0.5}_0$	R4	10	29.4N	氯乙烯	塑料	无	50	第43页(43-E)
E32-D11R 2M	-40~+70°C	0.98N•m	$\phi 6.2^{+0.5}_0$	R1	0	29.4N	氯乙烯	塑料	无	50	第09页(09-G)
E32-D11U 2M	-40~+70°C	0.98N•m	$\phi 6.2^{+0.5}_0$	R4	10	29.4N	氟树脂	塑料	无	60	第39页(39-I)
E32-D12F 2M	-40~+70°C	0.78N•m	$\phi 6.5^{+0.5}_0$	R40	10	29.4N	氟树脂	塑料	无	190	第39页(39-H)
E32-D15XR 2M	-40~+70°C	0.15N•m	—	R1	0	29.4N	氯乙烯	塑料	无	60	第15页(15-D)
E32-D15YR 2M	-40~+70°C	0.15N•m	—	R1	0	29.4N	氯乙烯	塑料	无	60	第15页(15-E)
E32-D15ZR 2M	-40~+70°C	0.15N•m	—	R1	0	29.4N	氯乙烯	塑料	无	60	第15页(15-F)
E32-D16 2M	-40~+70°C	0.53N•m	—	R4	10	29.4N	氯乙烯	塑料	无	70	第25页(25-D)
E32-D21 2M	-40~+70°C	0.78N•m	$\phi 3.2^{+0.5}_0$ *4	R4	10	9.8N	氯乙烯	塑料	无	20	第43页(43-B)
E32-D21R 2M	-40~+70°C	0.78N•m	$\phi 4.2^{+0.5}_0$	R1	0	9.8N	聚乙烯	塑料	无	40	第09页(09-F)
E32-D21B 2M	-40~+70°C	0.78N•m	$\phi 4.2^{+0.5}_0$	R4	10	9.8N	氯乙烯	塑料	无	40	第43页(43-D)
E32-D21R 2M	-40~+70°C	0.78N•m	$\phi 3.2^{+0.5}_0$ *4	R1	0	9.8N	聚乙烯	塑料	无	20	第09页(09-C)
E32-D21-S3 2M	-40~+70°C	0.78N•m	$\phi 4.2^{+0.5}_0$	R10	10	9.8N	聚乙烯	塑料	无	50	第19页(19-J)
E32-D221B 2M	-40~+70°C	0.29N•m	$\phi 3.2^{+0.5}_0$	R4	10	9.8N	氯乙烯	塑料	无	40	第13页(13-D) 第43页(43-C)
E32-D22B 2M	-40~+70°C	0.2N•m	$\phi 1.7^{+0.5}_0$	R4	10	9.8N	氯乙烯	塑料	无	30	第13页(13-A) 第43页(43-A)
E32-D22R 2M	-40~+70°C	0.29N•m	$\phi 3.2^{+0.5}_0$	R1	0	9.8N	聚乙烯	塑料	无	40	第13页(13-C)
E32-D22-S1 2M	-40~+70°C	0.29N•m	$\phi 4.2^{+0.5}_0$	R10	10	9.8N	聚乙烯	塑料	无	45	第19页(19-I)

*1 传感头根部不可弯曲的长度。从光纤放大器插入侧的插入口起20mm之内请勿弯曲。

*2 耐热温度因具体部位而异，详情请通过外形尺寸图进行确认。

*3 无重复的剧烈温度变化。

*4 埋入安装时，下孔直径请设定为 $\phi 2.6$ 。

型号	设置信息				电缆					质量(g) (包装后)	外形尺寸页 No
	使用温度	紧固强度	推荐加工 孔尺寸	弯曲 半径	不可弯曲 长度*1	抗拉强度	涂层材质	芯线材质	投光、受光区别		
E32-D24R 2M	-40~+70°C	0.29N•m	$\phi 3.2^{+0.5}_0$	R1	0	9.8N	聚乙烯	塑料	无	40	第19页 (19-A)
E32-D24-S2 2M	-40~+70°C	0.29N•m	$\phi 5^{+0.5}_0$	R25	10	19.6N	聚乙烯	塑料	无	55	第19页 (19-B)
E32-D25XB 2M	-40~+70°C	0.15N•m	—	R4	10	9.8N	氯乙烯	塑料	无	40	第43页 (43-F)
E32-D25-S3 2M	-40~+70°C	0.29N•m	—	R10	10	9.8N	聚乙烯	塑料	无	50	第19页 (19-L)
E32-D31-S1 0.5M	-40~+70°C	0.78N•m	$\phi 3.2^{+0.5}_0$ *2	R4	10	9.8N	聚氨酯	塑料	无	35	第19页 (19-G)
E32-D32L 2M	-40~+70°C	0.29N•m	$\phi 3.2^{+0.5}_0$	R25	10	29.4N	聚乙烯	塑料	投光电缆中 黄色虚线	50	第13页 (13-E)
E32-D32-S1 0.5M	-40~+70°C	0.29N•m	$\phi 3.2^{+0.5}_0$	R4	10	9.8N	聚氨酯	塑料	无	35	第19页 (19-F)
E32-D33 2M	-40~+70°C	0.29N•m	$\phi 3.2^{+0.5}_0$	R25	10	9.8N	聚乙烯	塑料	无	40	第13页 (13-F) 第19页 (19-E)
E32-D331 2M	-40~+70°C	0.29N•m	$\phi 2.2^{+0.5}_0$	R4	10	9.8N	聚乙烯	塑料	无	30	第19页 (19-D)
E32-D36P1 2M	-40~+70°C	0.78N•m	—	R4	10	29.4N	聚乙烯	塑料	无	60	第49页 (49-D)
E32-D36T 2M	-40~+70°C	—	—	R4	10	29.4N	聚乙烯	塑料	无	190	第51页 (51-C)
E32-D43M 1M	-40~+70°C	0.29N•m	$\phi 1.7^{+0.5}_0$	R4	10	9.8N	聚乙烯	塑料	无	30	第13页 (13-B) 第19页 (19-C)
E32-D51 2M	-40~+150°C *3	0.98N•m	$\phi 6.2^{+0.5}_0$	R35	10	29.4N	氟树脂	塑料	无	60	第47页 (47-B)
E32-D51R 2M	-40~+100°C *4	0.98N•m	$\phi 6.2^{+0.5}_0$	R2	0	29.4N	聚氨酯	塑料	无	60	第47页 (47-A)
E32-D61-S 2M	-60~+350°C *5	0.98N•m	$\phi 6.2^{+0.5}_0$	R25	10	29.4N	SUS	玻璃	无	190	第47页 (47-G)
E32-D611-S 2M	-60~+350°C *5	0.98N•m	$\phi 4.2^{+0.5}_0$	R25	10	29.4N	SUS	玻璃	无	170	第47页 (47-F)
E32-D73-S 2M	-40~+400°C *5	0.78N•m	$\phi 4.2^{+0.5}_0$	R25	10	29.4N	SUS	玻璃	无	170	第47页 (47-H)
E32-D81R-S 2M	-40~+200°C *5	0.78N•m	$\phi 6.2^{+0.5}_0$	R10	10	9.8N	氟树脂	玻璃	无	70	第47页 (47-C)
E32-D82F1 4M	-40~+200°C	0.29N•m	$\phi 6.5^{+0.5}_0$	R25	10	29.4N	氟树脂	塑料	无	450	第51页 (51-D)
E32-DC200BR 2M	-40~+70°C	0.98N•m	$\phi 6.2^{+0.5}_0$	R1	0	29.4N	氯乙烯	塑料	无	60	第19页 (19-K)
E32-DC200F4R 2M	-40~+70°C	0.78N•m	$\phi 3.2^{+0.5}_0$ *2	R1	0	9.8N	聚乙烯	塑料	无	40	第19页 (19-H)
E32-L11FP 2M	-10~+60°C	0.78N•m	—	R40	10	9.8N	氟树脂	塑料	无	310	第39页 (39-F) 第55页 (55-G)
E32-L11FS 2M	-10~+85°C	0.78N•m	—	R40	10	9.8N	氟树脂	塑料	无	310	第39页 (39-G) 第55页 (55-H)
E32-L15 2M	-40~+70°C	0.53N•m	—	R25	10	29.4N	聚乙烯	塑料	投光电缆中 白色管子	60	第21页 (21-F)
E32-L16-N 2M	-40~+70°C	0.29N•m	—	R25	10	29.4N	聚乙烯	塑料	无	60	第33页 (33-A) 第37页 (37-B) 第55页 (55-A)
E32-L24S 2M	-40~+70°C	0.29N•m	—	R10	10	9.8N	聚乙烯	塑料	无	40	第33页 (33-B) 第37页 (37-A)
E32-L25L 2M	-40~+105°C *4	0.29N•m	—	R10	10	9.8N	聚乙烯	塑料	无	40	第33页 (33-C) 第37页 (37-E)
E32-L25T 2M	-40~+70°C	—	—	R10	10	9.8N	聚乙烯	塑料	无	40	第51页 (51-B)
E32-LD11 2M	-40~+70°C	0.98N•m	—	R25	10	29.4N	聚乙烯	塑料	无	40	第09页 (09-I)
E32-LD11R 2M	-40~+70°C	0.98N•m	—	R1	0	29.4N	聚乙烯	塑料	无	40	
E32-LT11 2M	-40~+70°C	0.78N•m	—	R25	10	29.4N	聚乙烯	塑料	无	40	第07页 (07-C) 第25页 (25-B)
E32-LT11R 2M	-40~+70°C	0.78N•m	—	R1	0	29.4N	聚乙烯	塑料	无	40	
E32-R16 2M	-25~+55°C	0.54N•m	—	R25	10	29.4N	聚乙烯	塑料	无	220 (含E39-R1)	第35页 (35-B)
E32-R21 2M	-40~+70°C	0.39N•m	$\phi 6.2^{+0.5}_0$	R10	10	9.8N	聚乙烯	塑料	无	70 (含E39-R3)	第35页 (35-C)

*1 传感头根部不可弯曲的长度。从光纤放大器插入侧的插入口起20mm之内请勿弯曲。
 *2 埋入安装时，下孔直径请设定为 $\phi 2.6$ 。
 *3 连续使用时请在-40~+130°C的范围内使用。
 *4 连续使用时请在-40~+90°C的范围内使用。
 *5 耐热温度因具体部位而异，详情请通过外形尺寸图进行确认。

光纤特点

选定指南

光纤单元

标准安装
螺钉
圆柱

节省空间
扁平
套筒

光束强化
小光点
大功率
窄视野
背景切除

透明物体检测
回归反射
限定反射

环境
耐化学药品
耐油
耐弯曲
耐断线
耐热

专用应用
区域
液面
耐真空
FPD
半导体
太阳能电池

设置

光纤放大器
通信单元附件

技术指南
注意事项

型号索引



螺钉
圆柱扁平
套筒小光点
大功率
容视野
背景切除回归反射
限定反射耐化学药品
耐油
耐弯曲
耐断线
耐热区域
液面
耐真空
FPD
半导体太
阳能电池

型号	设置信息					电缆				质量(g) (包装后)	外形尺寸页 No
	使用温度	紧固强度	推荐加工 孔尺寸	弯曲 半径	不可弯曲 长度*1	抗拉强度	涂层材质	芯线材质	投光、受光区别		
E32-T10V 2M	-25~+70°C	0.3N•m	—	R25	10	29.4N	氟树脂	塑料	无	170	第53页(53-D)
E32-T11 2M	-40~+70°C	0.78N•m	φ4.2 ^{+0.5} ₀	R4	10	29.4N	氯乙烯	塑料	无	40	第41页(41-C)
E32-T11F 2M	-40~+70°C	0.29N•m	—	R4	10	29.4N	氟树脂	塑料	无	60	第39页(39-C)
E32-T11N 2M	-40~+70°C	0.78N•m	φ4.2 ^{+0.5} ₀	R1	0	29.4N	氯乙烯	塑料	无	70	第07页(07-A)
E32-T11NF 2M	-25~+70°C	12N•m	φ8.5 ^{+0.5} ₀	R1	0	29.4N	氟树脂	塑料	无	80	第39页(39-A)
E32-T11R 2M	-40~+70°C	0.78N•m	φ4.2 ^{+0.5} ₀	R1	0	29.4N	氯乙烯	塑料	无	50	第07页(07-B)
E32-T12F 2M	-40~+70°C	0.78N•m	φ5.5 ^{+0.5} ₀	R40	10	29.4N	氟树脂	塑料	无	210	第39页(39-B)
E32-T12R 2M	-40~+70°C	0.29N•m	φ3.2 ^{+0.5} ₀	R1	0	29.4N	氯乙烯	塑料	无	60	第11页(11-C)
E32-T14 2M	-40~+70°C	0.49N•m	—	R25	10	29.4N	聚乙烯	塑料	无	60	第25页(25-C)
E32-T14F 2M	-40~+70°C	0.78N•m	φ5.5 ^{+0.5} ₀	R40	10	29.4N	氟树脂	塑料	无	220	第39页(39-D)
E32-T14LR 2M	-40~+70°C	0.29N•m	φ3.2 ^{+0.5} ₀	R1	0	29.4N	氯乙烯	塑料	无	60	第11页(11-D)
E32-T15XR 2M	-40~+70°C	0.15N•m	—	R1	0	29.4N	氯乙烯	塑料	无	60	第15页(15-A)
E32-T15YR 2M	-40~+70°C	0.15N•m	—	R1	0	29.4N	氯乙烯	塑料	无	60	第15页(15-B)
E32-T15ZR 2M	-40~+70°C	0.15N•m	—	R1	0	29.4N	氯乙烯	塑料	无	60	第15页(15-C)
E32-T16JR 2M	-40~+70°C	0.29N•m	—	R1	0	9.8N	氯乙烯	塑料	无	60	第49页(49-B)
E32-T16PR 2M	-40~+70°C	0.29N•m	—	R1	0	9.8N	氯乙烯	塑料	无	60	第49页(49-A)
E32-T16WR 2M	-25~+55°C	0.29N•m	—	R1	0	9.8N	氯乙烯	塑料	无	60	第49页(49-C)
E32-T17L 10M	-40~+70°C	0.78N•m	φ14.5 ⁺¹ ₀	R25	10	29.4N	聚乙烯	塑料	无	240	第25页(25-A)
E32-T21 2M	-40~+70°C	0.78N•m	φ3.2 ^{+0.5} _{*5}	R4	10	9.8N	氯乙烯	塑料	无	30	第41页(41-B)
E32-T21-S1 2M	-40~+70°C	0.78N•m	φ3.2 ^{+0.5} _{*5}	R10	10	9.8N	聚乙烯	塑料	无	45	第17页(17-D)
E32-T223R 2M	-40~+70°C	0.20N•m	φ1.2 ^{+0.5} ₀	R1	20	9.8N	聚乙烯	塑料	无	40	第11页(11-A)
E32-T22B 2M	-40~+70°C	0.20N•m	φ1.7 ^{+0.5} ₀	R4	10	9.8N	氯乙烯	塑料	无	40	第11页(11-B) 第41页(41-A)
E32-T22S 2M	-40~+70°C	0.29N•m	φ3.2 ^{+0.5} ₀	R10	10	29.4N	氯乙烯	塑料	无	60	第31页(31-F)
E32-T24E 2M	-40~+70°C	0.29N•m	φ2.7 ^{+0.5} ₀	R10	10	9.8N	聚乙烯	塑料	无	40	第17页(17-B)
E32-T24R 2M	-40~+70°C	0.29N•m	φ2.2 ^{+0.5} ₀	R1	0	9.8N	聚乙烯	塑料	无	40	第17页(17-A)
E32-T24S 2M	-40~+70°C	0.29N•m	—	R10	10	29.4N	氯乙烯	塑料	无	60	第31页(31-E) 第57页(57-E)
E32-T24SR 2M	-40~+70°C	0.29N•m	—	R1	0	9.8N	氯乙烯	塑料	无	60	第31页(31-D) 第57页(57-D)
E32-T25XB 2M	-40~+70°C	0.15N•m	—	R4	10	9.8N	氯乙烯	塑料	无	40	第41页(41-D)
E32-T33 1M	-40~+70°C	0.29N•m	φ3.2 ^{+0.5} ₀	R10	10	9.8N	聚乙烯	塑料	无	40	第17页(17-C)
E32-T51 2M	-40~+150°C *2	0.78N•m	φ4.2 ^{+0.5} ₀	R35	10	29.4N	氟树脂	塑料	无	70	第45页(45-B)
E32-T51F 2M	-40~+150°C *2	0.78N•m	φ5.5 ^{+0.5} ₀	R40	10	29.4N	氟树脂	塑料	无	220	第39页(39-E)
E32-T51R 2M	-40~+100°C *3	0.78N•m	φ4.2 ^{+0.5} ₀	R2	0	29.4N	聚氨酯	塑料	无	60	第45页(45-A)
E32-T51V 1M	-25~+120°C	0.29N•m	φ4.2 ^{+0.5} ₀	R30	10	29.4N	氟树脂	玻璃	无	160	第53页(53-A)
E32-T61-S 2M	-60~+350°C *4	0.78N•m	φ4.2 ^{+0.5} ₀	R25	10	29.4N	SUS	玻璃	无	200	第45页(45-D)
E32-T81R-S 2M	-40~+200°C *4	0.78N•m	φ4.2 ^{+0.5} ₀	R10	10	9.8N	氟树脂	玻璃	无	60	第45页(45-C)

*1 传感器根部不可弯曲的长度。从光纤放大器插入侧的插入口起20mm之内请勿弯曲。

*2 连续使用时请在-40~+130°C的范围内使用。

*3 连续使用时请在-40~+90°C的范围内使用。

*4 耐热温度因具体部位而异，详情请通过外形尺寸图进行确认。

*5 埋入安装时，下孔直径请设定为φ2.6。

型号	设置信息					电缆				质量(g) (包装后)	外形尺寸页 No
	使用温度	紧固强度	推荐加工 孔尺寸	弯曲 半径	不可弯曲 长度*1	抗拉强度	涂层材质	芯线材质	投光、受光区别		
E32-T84SV 1M	-25~+200°C	0.29N•m	φ4.5 ^{+0.5}	R25	10	29.4N	SUS	玻璃	无	190	第53页(53-C)
E32-TC200BR 2M	-40~+70°C	0.78N•m	φ4.2 ^{+0.5}	R1	0	29.4N	氯乙烯	塑料	无	60	第17页(17-E)
E32-VF1	-25~+70°C	-	-	-	-	-	-	-	-	240	第53页(53-F)
E32-VF4	-25~+70°C	-	-	-	-	-	-	-	-	280	第53页(53-E)
E39-F1	-40~+200°C	-	-	-	-	-	-	-	-	2	第26页(26-A) 第27页(27-A)~(27-C) 第28页(28-A) 第29页(29-A)~(29-C)
E39-F1-33	-40~+200°C	-	-	-	-	-	-	-	-	3	第28页(28-D)
E39-F11	-	-	-	-	-	-	-	-	-	30	-
E39-F16	-40~+350°C	-	-	-	-	-	-	-	-	15	第26页(26-B) 第27页(27-D)~(27-F) 第28页(28-B) 第29页(29-D)~(29-F)、 (29-K)
E39-F17	-25~+70°C	-	-	-	-	-	-	-	-	10	第21页(21-B)
E39-F18	-40~+70°C	-	-	-	-	-	-	-	-	5	第23页(23-G)、(23-H)
E39-F1V	-25~+120°C	-	-	-	-	-	-	-	-	3	第53页(53-B)
E39-F2	-40~+200°C	-	-	-	-	-	-	-	-	2	第26页(26-C) 第27页(27-G)、(27-H) 第28页(28-C) 第29页(29-G)~(29-I)
E39-F32A	-40~+150°C	-	-	R30	-	-	-	-	-	70	第43页(43-G)
E39-F32C	-40~+150°C	-	-	R30	-	-	-	-	-	110	第41页(41-E) 第43页(43-G)
E39-F32D	-40~+150°C	-	-	R30	-	-	-	-	-	80	第43页(43-G)
E39-F3A	-40~+70°C	-	-	-	-	-	-	-	-	2	第21页(21-A)
E39-F3A-5	-40~+70°C	-	-	-	-	-	-	-	-	1	第23页 (23-A)、(23-B)、(23-C)
E39-F3B	-25~+55°C	-	-	-	-	-	-	-	-	2	第23页 (23-D)、(23-E)、(23-F)
E39-F3C	-25~+55°C	-	-	-	-	-	-	-	-	1	第21页(21-C)、(21-D)
E39-F3R	-40~+70°C	-	-	-	-	-	-	-	-	1	第35页(35-A)
E39-R1	-25~+55°C	-	-	-	-	-	-	-	-	20	第35页(35-B)
E39-R3	-25~+55°C	-	-	-	-	-	-	-	-	20	第35页(35-C)
E39-RP37	-25~+55°C	-	-	-	-	-	-	-	-	4	第35页(35-A)

*1 传感头根部不可弯曲的长度。从光纤放大器插入侧的插入口起20mm之内请勿弯曲。

光纤特点

选定指南

光纤单元

螺钉
圆柱

扁平
套筒

小光点
大功率
窄视野
背景切除

回归反射
限定反射

耐化学药品
耐油
耐弯曲
耐断线

耐热

区域
液面
耐真空

FPD
半导体太
阳能电池

信息
设置
光纤放大器
通信单元附件

技术指南
注意事项

型号索引



智能光纤放大器

E3NX-FA系列 NEW

在现场适应能力方面尽显优势的“改进型”光纤放大器

以全新水平的检测性能，为设备的稳定运转做贡献

“进一步增强了对各种应用的能力” 提高了基本性能

由于在检测距离和最小检测物体方面提高了性能，扩大了可稳定检测的应用范围。

检测距离 **1.5倍***

6m

使用光纤单元 E32-LT11，且光纤长度为3.5m时

最小检测物体 **约1/10倍***

φ 0.3 μm

使用光纤单元 E32-D11R时实际测量代表例

*与E3X-HD相比

“可在各种应用中简单地进行检测” 提高了智能调谐性能

只需在有、无工件状态下分别按一次 **TUNE** 按钮，即可同时设定较佳光量和阈值。
消除了不同作业者之间的个体差异，实现超简单设定。



较佳自动设定

阈值 + 光量

5000 9999

设定有/无工件时的光量中间值 有/无工件状态下的光量调整

动态范围4万倍

无论是在受光量饱和状态还是在受光量不饱和状态，都可通过光量调整实现较佳光量和稳定检测。

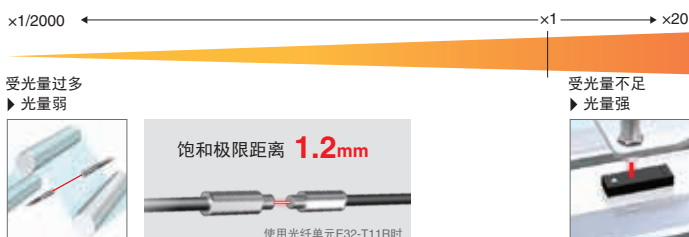

传感器通信单元 (E3NX-FA用)

E3NW-ECT/E3NW-DS NEW

为现场带了革命性变化的新一代传感器网络单元E3NW诞生了。

只要有拥有主机功能的传感器通信单元和拥有子机功能的分散单元等2个单元，即可在开放网络上使用N-Smart传感器。



可大幅降低装置的制作成本

可在不提高成本前提下，现有的分散装置可直接实现网络化。

可大幅缩短装置的调试启动时间

可通过触摸屏同时完成设定。

可大幅提高装置的生产能力

通过实时监控，确保在发生误动作前进行维修保养。

智能光纤放大器

E3X-HD系列

仅用一根手指就能简单、稳定进行检测的超值型



第 78 页

传感器通信单元 (E3X-HD用)

E3X-ECT/E3X-CRT

可与CompoNet、EtherCAT连接的传感器通信单元



CompoNet

EtherCAT

第 78 页

<光纤放大器比较表>

		E3NX-FA系列 <i>NEW</i>	E3X-HD系列	
光纤放大器规格	输出	2输出/1输出 (随型号不同而异)	1输出	
	外部输入	有/无 (随型号不同而异)	无	
	响应时间	30μs (32μs) /250μs/1ms/16ms (初始设定 250μs)	50μs (55μs) /250μs/1ms/16ms (初始设定 250μs)	
	检测距离 (GIGA模式)	E32-T11R	3,000mm	2,000mm
		E32-D11R	1,260mm	840mm
最小检测物体	E32-T11R	φ 2μm	φ 5μm	
使用传感器通信单元	通信方式 (传感器通信单元型号)	EtherCAT (E3NW-ECT) CompoNet	EtherCAT (E3X-ECT) CompoNet (E3X-CRT)	
	适用传感器	光纤传感器 (E3NX-FA0) 激光传感器 (E3NC-LA0、E3NC-SA0)	光纤传感器 (E3X-HD0) 光纤传感器 (E3X-DA0-S、E3X-MDA0) 激光光电传感器 (E3C-LDA0) 接近传感器 (E2C-EDA0)	
记载页	种类	第64页	第78页	
	额定规格/性能	第66页	第80页	
	外形尺寸	第68页	第80页	

光纤放大器配件

第65,79页

光纤特点

选定指南

光纤单元

螺钉
圆柱
标准安装

扁平
套筒
节省空间

小光点
大功率
窄视野
背景切除
光束强化

回归反射
限定反射
透明物体检测

耐化学药品
耐油
耐弯曲
耐断线
耐环境
耐热

区域
液面
耐真空
专用应用

FPD
半导体
太阳能电池

信息
设置

通信单元附件
光纤放大器

注意事项
技术指南

型号索引



与光纤放大器 E3NX-FA 有关的产品 **NEW**

光纤放大器 E3NX-FA 系列

分类	形状	连接方式	输入输出	型号		额定规格 / 性能	外形尺寸
				NPN输出	PNP输出		
标准型		导线接出型(2m)	1 输出	E3NX-FA11 2M	E3NX-FA41 2M	第66页	第68页 68-A
		省配线接插件	1 输出	E3NX-FA6	E3NX-FA8		第68页 68-B
高功能型		导线接出型(2m)	2输出 + 1输入	E3NX-FA21 2M	E3NX-FA51 2M		第68页 68-A
		省配线接插件	1输出 + 1输入	E3NX-FA7	E3NX-FA9		第68页 68-B
			2 输出	E3NX-FA7TW	E3NX-FA9TW		
传感器通信单元型		传感器通信单元用接插件	—	E3NX-FA0			第69页 68-A

传感器通信单元

传感器通信单元

通信方式	形状	适用光纤放大器型号	型号	额定规格 / 性能	外形尺寸
EtherCAT		E3NX-FA0	E3NW-ECT	第76页	第77页 77-A

分散单元

形状	适用光纤放大器型号	型号	额定规格 / 性能	外形尺寸
	E3NX-FA0	E3NW-DS	第76页	第77页 77-B

注. 分散单元可以连接到传感器通信单元。
连接传感器通信单元和分散单元时, 请使用以下DS-Bus通信电缆(推荐品)。

部件名称	厂家	型号
通信电缆	坂东电线株式会社	ESVC 0.5X2C 黑

传感器通信单元、分散单元用接插件罩盖(附件)





丢失等时请订购。

型号
E39-G27

附件(另售)

省配线接插件(省配线接插件型必需)

光纤放大器不附带,请务必订购。 ※附带保护膜

种类	形状	导线长度	芯线数	适用光纤放大器型号	型号	额定规格/性能外形尺寸
母接插件		2m	4线	E3NX-FA7 E3NX-FA7TW E3NX-FA9 E3NX-FA9TW	E3X-CN21	第88页 88-A
子接插件			2线		E3X-CN22	第88页 88-B
母接插件			3线	E3NX-FA6 E3NX-FA8	E3X-CN11	第88页 88-A
子接插件			1线		E3X-CN12	第88页 88-B

安装支架

放大器不附带,请根据需要进行订购。

形状	型号	数量	外形尺寸
	E39-L143	1	第89页 89-A

DIN导轨

放大器不附带,请根据需要进行订购。

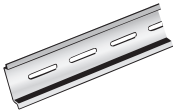
形状	种类	型号	数量	外形尺寸
	浅型/全长1m	FPF-100N	1	第89页 89-B
	浅型/全长0.5m	FPF-50N		
	深型/全长1m	FPF-100N2		第89页 89-C

终端板

在传感器通信单元中附带1组(2个)。放大器不附带,请根据需要进行订购。

形状	型号	数量	外形尺寸
	FPF-M	1	第89页 89-D

罩盖

光纤放大器的罩盖。丢失时请订购。

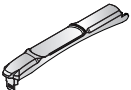
形状	型号	数量
	E39-G25 FOR E3NX-FA	1

光纤特点

选定指南

光纤单元

标准安装
螺钉
圆柱

节省空间
扁平
套筒

光束强化
小光点
大功率
窄视野
背景切除

透明物体检测
回归反射
限定反射

耐环境
耐化学药品
耐油
耐弯曲
耐断线
耐热

专用应用
区域
液面
耐真空

FPD
半导体
太阳能电池

设置
信息

光纤放大器
通信单元附件

技术指南
注意事项

型号索引



额定规格/性能

项目	类型		标准		高功能			传感器通信单元用		
	NPN输出		E3NX-FA11	E3NX-FA6	E3NX-FA21	E3NX-FA7	E3NX-FA7TW	E3NX-FA0		
	PNP输出		E3NX-FA41	E3NX-FA8	E3NX-FA51	E3NX-FA9	E3NX-FA9TW			
连接方式	导线引出		省配线接插件		导线引出		省配线接插件			
输入输出	输出	1输出		2输出		1输出		2输出		
	外部输入	—		1输入		1输入		—		
光源（发光波长）	红色4元素发光二极管（625nm）									
电源电压	DC10~30V 含波动（p-p）10%									
消耗功率*2	电源电压为24V时 【标准型】 普通模式：840mW以下（消耗电流35mA以下）、 节电功能ON：650mW以下（消耗电流27mA以下）、 节电功能LO：750mW以下（消耗电流31mA以下）、 【高功能型、传感器通信单元型】 普通模式：920mW以下（消耗电流38mA以下）、 节电功能ON：680mW以下（消耗电流28mA以下）、 节电功能LO：800mW以下（消耗电流33mA以下）									
控制输出	负载电源电压：DC30V以下、开路集电极输出型 负荷电流：连接1~3台时100mA以下、连接4台以上时20mA以下 （残留电压 负荷电流10mA以下：1V以下、10~100mA：2V以下） OFF状态电流：0.1mA以下									
外部输入	— 参见*3									
指示灯	7区段显示（辅助数字显示：绿色+主数字显示：白色） 显示方向：可在普通/反转显示之间切换 OUT指示灯（橙色）、LD指示灯（橙色）、ST指示灯（蓝色）、DPC指示灯（绿色） OUT选择指示灯（橙色）（仅限于2输出）									
保护回路	电源逆接保护、输出短路保护、输出逆接保护									
响应时间	高速模式（SHS）*4	动作、复位：1输出型 各30μs、2输出型 各32μs								
	高速模式（HS）	动作、复位：各250μs								
	标准模式（Std）	动作、复位：各1ms								
	大功率模式（GIGA）	动作、复位：各16ms								
灵敏度调整	智能调谐【2点调谐/全自动调谐/定位调谐/最大灵敏度调谐/功率调谐/百分比调谐（-99%~+99%）】或手动调整									
最多连接台数	60台 使用E3NW-ECT时：30台 使用E3NW-CRT时：16台 使用E3NW-CCL时：16台 *5									
防止相互干扰台数	高速模式（SHS）*4	0台								
	高速模式（HS）	10台								
	标准模式（Std）	10台								
	大功率模式（GIGA）	10台								
功能	自动功率控制（APC）	有（常时有效）								
	动态功率控制（DPC）	有								
	定时器	可在定时器功能无效/OFF延时/ON延时/单触发/ON•OFF延时中选择 1ms~9999ms								
	清零	可显示负值（阈值也偏移）								
	设定复位*6	可在初始复位（出厂状态）/用户复位（保存的状态）中选择								

*1.2个传感器输出将通过网络分配到PLC上。通过网络上操作PLC，可更改各种设定、读取检测值。

*2.电源电压10~30V时

【标准型】

普通模式：990mW以下（电源电压为30V时 消耗电流33mA以下 / 电源电压为10V时 消耗电流65mA以下）

节电功能ON：780mW以下（电源电压为30V时 消耗电流26mA以下 / 电源电压为10V时 消耗电流42mA以下）

节电功能LO：840mW以下（电源电压为30V时 消耗电流28mA以下 / 电源电压为10V时 消耗电流45mA以下）

【高功能型】

普通模式：1,020mW以下（电源电压为30V时 消耗电流34mA以下 / 电源电压为10V时 消耗电流67mA以下）

节电功能ON：810mW以下（电源电压为30V时 消耗电流27mA以下 / 电源电压为10V时 消耗电流44mA以下）

节电功能LO：870mW以下（电源电压为30V时 消耗电流29mA以下 / 电源电压为10V时 消耗电流48mA以下）

*3.有关输入的细节如下所述。

	接点输入（继电器、开关）	无接点输入（晶体管）	输入时间*3-1
NPN型	ON时：短路为0V（流出电流：1mA以下） OFF时：开路或短路为Vcc	ON时：1.5V以下（流出电流：1mA以下） OFF时：Vcc-1.5V~Vcc（漏电流：0.1mA以下）	ON：9ms以上 OFF：20ms以上
PNP型	ON时：短路为Vcc（吸入电流：3mA以下） OFF时：开路或短路为0V	ON时：Vcc-1.5V~Vcc（吸入电流：3mA以下） OFF时：1.5V以下（漏电流：0.1mA以下）	

*3-1.只在外部输入选择调谐或功率调谐时，ON/OFF都为25ms以上。

*4.将检测功能选为高速模式时，防止相互干扰功能为无效。

*5.与欧姆龙NJ系列连接时。

*6.BANK不可通过用户复位操作进行复位，也不可通用户保存操作进行保存。

项目	类型	标准		高功能			传感器通信单元用
	NPN输出	E3NX-FA11	E3NX-FA6	E3NX-FA21	E3NX-FA7	E3NX-FA7TW	E3NX-FA0
	PNP输出	E3NX-FA41	E3NX-FA8	E3NX-FA51	E3NX-FA9	E3NX-FA9TW	
连接方式	导线引出	省配线接插件	导线引出	省配线接插件		传感器通信单元用接插件	
功能	节能模式 *7	可以选择：OFF（数字显示亮灯）/节电ON（数字显示灭灯）/节电LO（数字显示暗亮灯）					
	触排切换设定	可从BANK1~4中选择					
	功率调谐设定	可从ON/OFF中选择					
	输出1设定	可从普通检测模式、区域检测模式中选择					
	输出2设定	—	可从普通检测模式、报警输出模式、错误输出模式中选择	—	可从普通检测模式、报警输出模式、错误输出模式中选择		
	外部输入设定	—	可从输入OFF、调谐、功率调谐、投光OFF、清零、BANK切换中选择	—			
	滞后幅度设定	可从标准设定或用户设定中选择，选择用户设定时，可在0~9999范围内设定滞后幅度					
使用环境照度	白炽灯：20,000lx以下、太阳光：30,000lx以下						
最多连接台数	30台						
环境温度范围	动作时： 连接1~2台时：-25~+55℃、 连接3~10台时：-25~+50℃、 连接11~16台时：-25~+45℃、 连接17~30台时：-25~+40℃ 保存时：-30~+70℃（无结冰、结露）						
环境湿度范围	工作时、保存时：在上述环境温度范围时，各35~85%RH（无结露）						
绝缘电阻	20MΩ以上（DC500V兆欧表）						
耐电压	AC1,000V 50/60Hz 1min						
振动（耐久）	10~55Hz 双振幅1.5mm X、Y、Z各方向 2h						
冲击（耐久）	500m/s ² X、Y、Z各方向 3次					150m/s ² X、Y、Z各方向 3次	
重量（包装状态/仅限本体）	约115g/约75g	约60g/约20g	约115g/约75g	约60g/约20g	约65g/约25g		
材质	外壳	聚碳酸酯（PC）					
	罩盖	聚碳酸酯（PC）					
	电缆	PVC					
附件	使用说明书						

*7. 自2014年7月开始生产的产品具有节电功能LO。

光纤特点

选定指南

光纤单元

标准安装
螺钉
圆柱
扁平
套筒
节省空间
小光点
大功率
容视野
背景切除
光束强化
透明物体检测
回归反射
限定反射
耐化学药品
耐油
耐弯曲
耐断线
耐环境
耐热
区域
液面
专用应用
耐真空
FPD
半导体太阳能电池

设置
信息

光纤放大器
通信单元附件

技术指南
注意事项

型号索引



外形尺寸

(单位: mm)

导线引出型

- 68-A E3NX-FA11
- E3NX-FA21
- E3NX-FA41
- E3NX-FA51

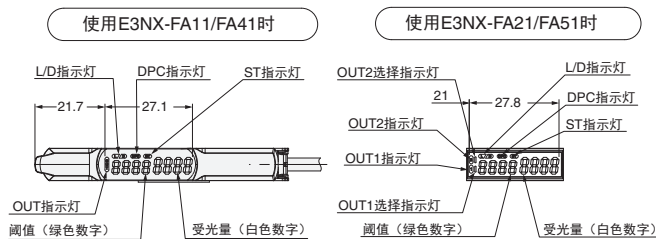

*导线规格

型号	外径	芯线数	其他
E3NX-FA11	φ4.0	3芯	导体截面积: 0.2mm ²
E3NX-FA41	φ4.0	3芯	绝缘体直径: φ0.9mm
E3NX-FA21	φ4.0	5芯	标准长度: 2m
E3NX-FA51	φ4.0	5芯	最小弯曲半径: 12mm

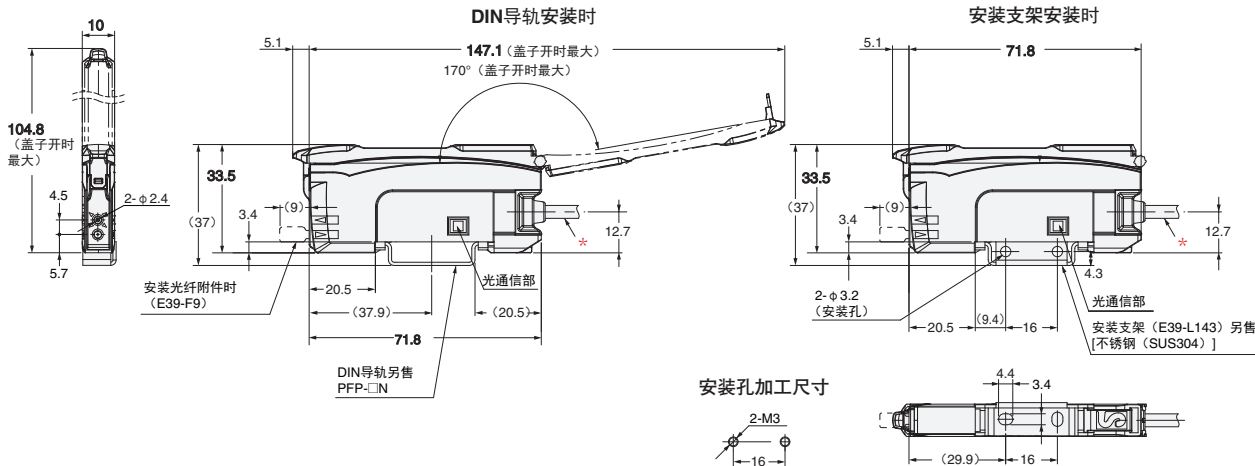

省配接插件型

- 68-B E3NX-FA6
- E3NX-FA7
- E3NX-FA7TW
- E3NX-FA8
- E3NX-FA9
- E3NX-FA9TW

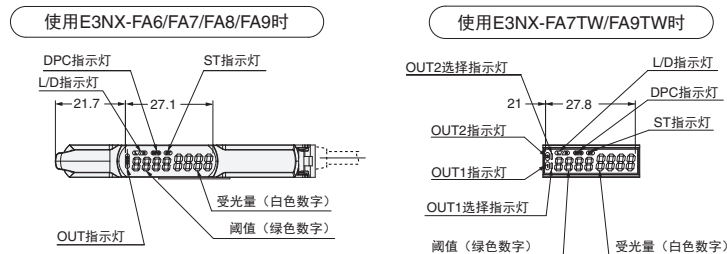

*导线规格

型号	外径	芯线数
E3X-CN12	φ2.6	1芯
E3X-CN22		2芯
E3X-CN11	φ4.0	3芯
E3X-CN21		4芯

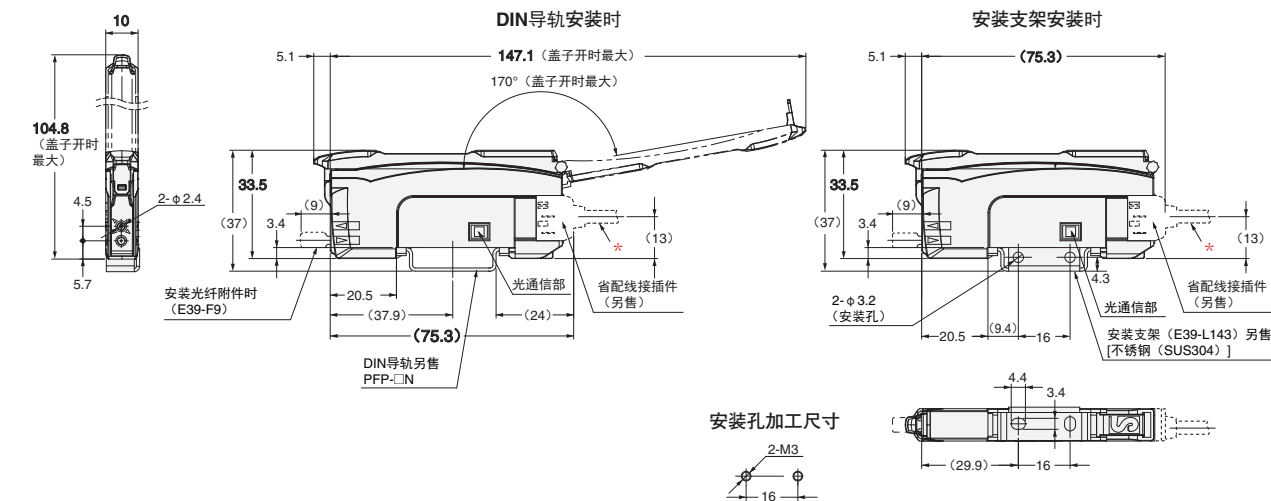

光纤特点
选定指南
光纤单元

标准安装

节省空间

光束强化

透明物体检测

耐环境

区域

专用应用

信息

通信单元附件

光纤放大器

技术指南

型号索引

传感器通信单元用接插件型

69-A E3NX-FA0

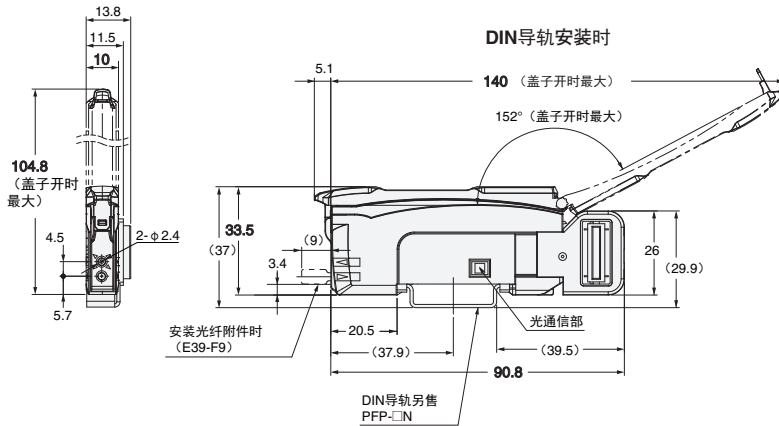
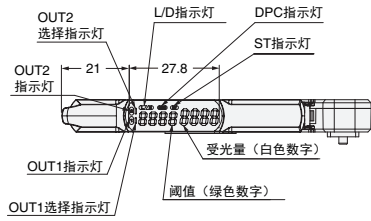

光纤特点

选定指南

光纤单元

螺钉
圆柱
标准安装

扁平
套筒
节省空间

小光点
大功率
窄视野
背景切除
光束强化

回归反射
限定反射
透明物体检测

耐化学药品
耐油
耐弯曲
耐断线
耐热
耐环境

区域
液面
耐真空
专用应用

FPD
半导体太
阳能电池

设置
信息

光纤放大器
通信单元附件

技术指南
注意事项

型号索引



输入输出段回路图

NPN输出

型号	动作模式	时序图	L/D 指示灯	输出回路
E3NX-FA11 E3NX-FA6	入光时ON	入光时 遮光时 OUT指示灯 (橙色) 亮灯 熄灭 输出 ON 晶体管 OFF 负载 工作 复位 (继电器等) [褐色-黑色间]	L 亮灯	
	遮光时ON	入光时 遮光时 OUT指示灯 (橙色) 亮灯 熄灭 输出 ON 晶体管 OFF 负载 工作 复位 (继电器等) [褐色-黑色间]	D 亮灯	
E3NX-FA21	入光时ON	ch1/ ch2 入光时 遮光时 OUT指示灯 (橙色) 亮灯 熄灭 输出 ON 晶体管 OFF 负载 工作 复位 (继电器等) [褐色-黑色(橙色)间]	L 亮灯	
	遮光时ON	ch1/ ch2 入光时 遮光时 OUT指示灯 (橙色) 亮灯 熄灭 输出 ON 晶体管 OFF 负载 工作 复位 (继电器等) [褐色-黑色(橙色)间]	D 亮灯	
E3NX-FA7	入光时ON	入光时 遮光时 OUT指示灯 (橙色) 亮灯 熄灭 输出 ON 晶体管 OFF 负载 工作 复位 (继电器等) [褐色-黑色间]	L 亮灯	
	遮光时ON	入光时 遮光时 OUT指示灯 (橙色) 亮灯 熄灭 输出 ON 晶体管 OFF 负载 工作 复位 (继电器等) [褐色-黑色间]	D 亮灯	
E3NX-FA7TW	入光时ON	ch1/ ch2 入光时 遮光时 OUT指示灯 (橙色) 亮灯 熄灭 输出 ON 晶体管 OFF 负载 工作 复位 (继电器等) [褐色-黑色(橙色)间]	L 亮灯	
	遮光时ON	ch1/ ch2 入光时 遮光时 OUT指示灯 (橙色) 亮灯 熄灭 输出 ON 晶体管 OFF 负载 工作 复位 (继电器等) [褐色-黑色(橙色)间]	D 亮灯	

• 仅限M8接插件型
接插件端子配置
注. 端子②为空闲



PNP输出

型号	动作模式	时序图	L/D 指示灯	输出回路
E3NX-FA41 E3NX-FA8	入光时ON		L 亮灯	
	遮光时ON		D 亮灯	
E3NX-FA51	入光时ON		L 亮灯	
	遮光时ON		D 亮灯	
E3NX-FA9	入光时ON		L 亮灯	
	遮光时ON		D 亮灯	
E3NX-FA9TW	入光时ON		L 亮灯	
	遮光时ON		D 亮灯	

连接用接插件 (传感器 I/O 接插件)

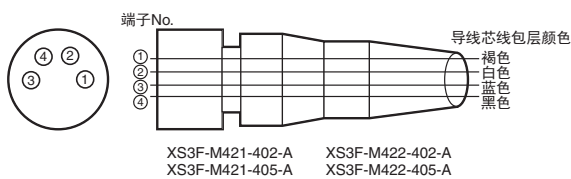

芯线包层颜色	连接端子No.	适用
褐色	①	电源 (+V)
白色	②	外部输入/输出
蓝色	③	电源 (0V)
黑色	④	输出

光纤特点

选定指南

光纤单元

螺钉
圆柱

扁平
套筒

小光点
大功率
窄视野
背景切除

回归反射
限定反射

耐化学药品
耐油
耐弯曲
耐断裂

耐环境
耐热

区域
液面
耐真空

FPD
半导体
太阳能电池

设置
信息

通信单元附件

光纤放大器

型号索引



各部分名称

E3NX-FA11/FA41/FA6/FA8/FA7/FA9



E3NX-FA21/FA51/FA7TW/FA9TW/FA0

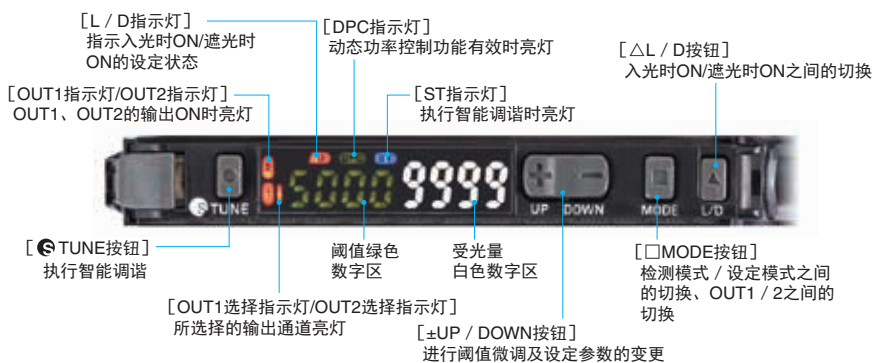

操作方法

基本设定

控制输出切换方法

1. 按 [D] 按钮。

对射型：如想使之在有检测物体时ON，设定成遮光时ON。

[L/D指示灯]的 [D] 亮灯。

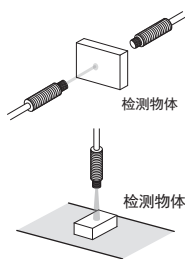

反射型：如想使之在有检测物体时ON，设定成入光时ON。

[L/D指示灯]的 [L] 亮灯。

智能调谐【简单灵敏度调整】

①要检测有/无检测物体

●2点调谐

1. 在有检测物体的状态下，按 [TUNE] 按钮。

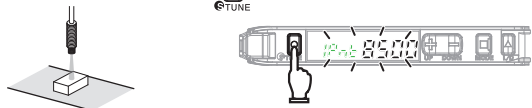

2. 在没有检测物体的状态下，再次按 [TUNE] 按钮。



受光量设定：将1. 2.中较大的一个受光量调整成功率调谐等级。

阈值设定：被设定1.时与2.时受光量的中间值。



1. 和 2. 的步骤也可以相反。

②要增强抗灰尘及脏污性能时

●最大灵敏度调谐

1. 在检测物体处于以下状态下，长按 [TUNE] 按钮3秒以上，等显示 [FULL] 时，松开手指。

对射型：有检测物体的状态



绿色数字区由 [P000] → [FULL]。

显示 [FULL] 后松开手指。

反射型：没有检测物体的状态

→ 设定完成

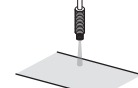

受光量设定：将1.时的受光量调整为“0”。

阈值设定：设定成与1.时受光量的约7%的值。



但是，此时容易受背景物体的影响。

③想不停止生产线，通过要移动的检测物体进行调整时

●全自动调谐

1. 在没有检测物体的状态下，长按 [TUNE] 按钮，在绿色数字区中显示 [P000] → [FULL] → [P000] 期间让检测物体通过。

(在检测物体通过过程中，按住 [TUNE] 按钮不放，在绿色数字区中显示 [P000] 之前，长按7秒以上。检测物体通过后，松开按 [TUNE] 按钮的手指。)

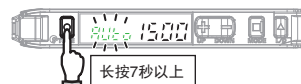
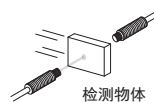

→ 设定完成

受光量设定：将1.时的最大受光量调整成功率调谐等级。

阈值设定：设定成1.时的最大受光量和最小受光量的中间值。

基本设定

④ 要确定检测物体的位置时

● 定位调谐

1. 在设定模式下将功率调谐设为ON。
2. 在没有检测物体的状态下,按 按钮。参见“详细设定”

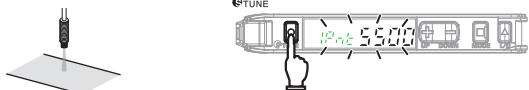

3. 将检测物体放置到要定位的位置,长按 按钮。

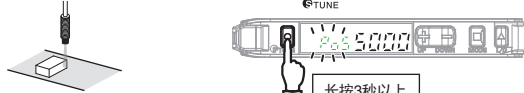

绿色数字区由[5500]→[5000]。
→ 设定完成

受光量设定: 将3.时的受光量调整成功率调谐等级的一半。
阈值设定: 设定成与3.时的受光量相同的值。

⑤ 要检测透明物体及小物件时(想通过受光量比率设定阈值时)

● 百分比调谐

1. 在设定模式下将百分比调谐设为ON。
2. 在没有检测物体的状态下,按 按钮。参见“详细设定”

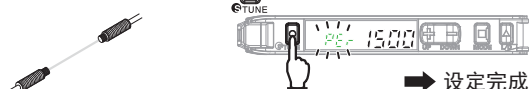

受光量设定: 将2.时的受光量调整成功率调谐等级。
阈值设定: 设定为[2.时的受光量×(1+百分比调谐水平)]。

设定成百分比调谐后,功率调谐以外的智能调谐无法执行。

⑥ 要将灰尘及脏污导致的受光量变化恢复到原先时

● 功率调谐

1. 在没有检测物体的状态下,长按 按钮和 按钮1秒以上。

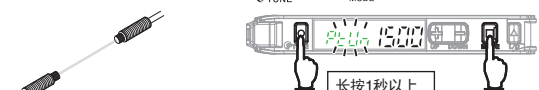

受光量设定: 将1.时的受光量调整成功率调谐等级。
阈值设定: 不会更改。

反射型时,请在有检测物体的状态下实施。
实施定位调谐后,请在对射型、反射型均有检测物体的状态下实施。

关于错误显示,请参见“●智能调谐错误”表。

● 智能调谐错误

错误名称/显示/原因	发生调谐种类	对应方法
接近(near)错误 第1点和第2点的受光量差过小的状态。	2点调谐 全自动调谐	· 请将检测功能更改成响应时间较迟的模式。 · 请缩小投受光之间的距离。(对射型) · 请将光纤探头靠近检测物体。(反射型)
溢出错误 受光量较大的状态。	最大灵敏度调谐以外	· 请使用小直径光纤。 · 请扩大投受光之间的距离。(对射型) · 请让光纤探头远离检测物体。(反射型)
Low Error 受光量较小的状态。	最大灵敏度调谐以外	· 请缩小投受光之间的距离。(对射型) · 请将光纤探头靠近检测物体。(反射型)

智能调谐的调整范围为约20~1/100倍。
将检测功能选择为大功率模式时,由于初始值很大调整范围为2~1/100倍。

要更改功率调谐等级时,请浏览“详细设定”。

输出切换

(2输出型: E3NX-FA21、E3NX-FA51、E3NX-FA7TW、E3NX-FA9TW)

■ OUT 选择指示灯切换,切换设定内容。

1. 长按 [MODE] 按钮1秒钟。
2. OUT 选择指示灯(输出1/输出2)切换。

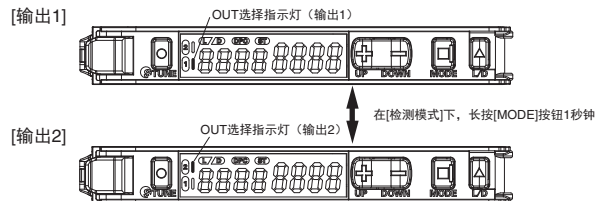

在详细设定篇,进行每个输出(输出1/输出2)的设定时,OUT选择指示灯将分别亮灯。

阈值的微调

1. 使用 按钮进行设定。

阈值会变大。 阈值会变小。



长按能够进行高速调整。

便利设定

① 希望在灰尘及脏污导致受光量发生变化时也能稳定检测

● DPC功能(建议使用采用对射型/回归反射型。)

1. 请执行智能调谐。

参见“智能调谐”
“功率调谐”

启用DPC功能时,
DPC指示灯亮灯

2. 在设定模式下将DPC功能设为ON。

参见“详细设定”

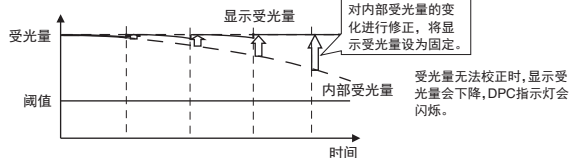
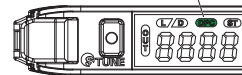

② 要对设定初始化时

● 设定初始化

可以初始化所有设定内容,恢复至出厂时的状态。

1. 按住 按钮不放,同时长按 按钮3秒以上。



2. 按 按钮。

3. 用 选择[-St],按 按钮。

③ 想保存/读出设定时

1. 按住 按钮不放,同时长按 按钮3秒以上。

● 用户保存

保存当前设定。

2. 用 选择[SrUE],然后按 按钮
3. 用 选择[SrUE yE5],然后按 按钮

● 用户复位

读出已保存的设定。

2. 用 选择[-St],然后按 按钮
3. 用 选择[-St U5E-],然后按 按钮

④ 想防止误操作时

● 按键锁定

将按钮操作全部设为无效。如果按该按钮,将显示[LoE on]。

■ 执行/解除(相同步骤)

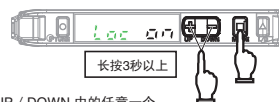

* 请按UP / DOWN中的任一一个。

光纤特点

选定指南

光纤单元

标准安装
螺钉
圆柱

节省空间
扁平
套筒

小光点
大功率
窄视野
背景切除

透明物体检测
回归反射
限定反射

耐环境
耐化学药品
耐油
耐弯曲
耐断线
耐热

专用应用
区域
液面
耐真空
FPD
半导体
太阳能电池

信息

光纤放大器
通信单元附件

技术指南
注意事项

型号索引



便利设定

⑤想将受光量显示设为0

●清零

将受光量显示设为0。执行时阈值也将联动。阈值的下限为-1999。

■执行

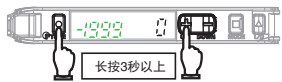

■解除



⑥希望当受光量在区域内时输出

●区域检测模式

1. 选择[设定模式]→[输出1模式]→[区域检测模式]。长按 [MODE] 按钮3秒以上，退出设定模式。

2. 在[检测模式]中短按 [MODE] 按钮，显示OUT1 HIGH和OUT1 LOW。在绿色数字区HIGH和LOW。

3. 针对HIGH/LOW阈值，分别按 [TUNE] 按钮，进行智能调谐。

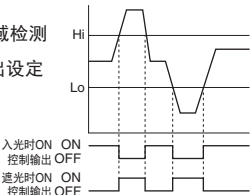

百分比调谐时：将按如下方式设定阈值。
HIGH: 3.的受光量+3.的受光量×百分比调谐等级
LOW: 3.的受光量-3.的受光量×百分比调谐等级

⑦想查看高速检测物体通过时的受光量

●转换取景器

1. 在[设定模式]→[数字区显示]中设定为[0.5P OFF]。

2. 长按 [MODE] 按钮3秒以上，退出设定模式。

3. 让工件通过。

4. 通过时的受光量(极大值/极小值)将持续显示0.5秒。

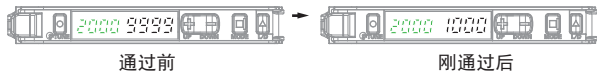

在[设定模式]中不会显示转换取景器。

⑧想判断是否可检测到工件

●Solution Viewer

1. 同时长按 [MODE] 按钮+ [L/D] 按钮3秒以上，可设定为[500% ON]。

要解除设定时，同时长按 [MODE] 按钮+ [L/D] 按钮3秒以上，可设定为[500% OFF]。

2. 让工件通过。

3. 将显示通过时间/受光量差。

4. 长按 [MODE] 按钮+ [L/D] 按钮3秒以上退出设定模式。

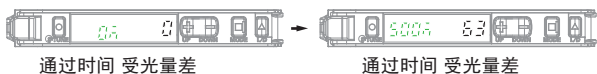
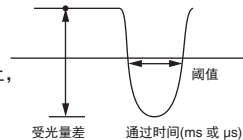

详细设定

如果长按 [MODE] 按钮3秒以上

将进入设定模式。高速模式下可以设定以下功能。此处列出的显示内容是出厂时的内容。



分别设定在输出1/输出2的项目，将通过与两个输出分别对应的OUT选择指示灯来指示。

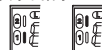

功能的设定

功能介绍

1. 功能选择

2. 检测功能 (受光量例子)

3. DPC功能

4. 计时功能

5. 功率调谐等级

6. BANK 切换

想更改设定模式下能够设定的功能时

[0.5P]: 可设定功能1~5。
[0.5%]: 可设定功能1~16。

当想变更光量及响应时间时

检测功能	响应时间	光量
(a) HS高速模式	250μs	1(基准)
(b) STND标准模式	1ms	1倍
(c) GIGA高功率模式	16ms	12倍
(d) SHS超高速模式*	30μs	0.25倍

更改检测功能的模式后，智能调谐被解除。
* 将检测功能选为超高速模式时，防止相互干扰功能为无效。2输出型为32μs。

敲定模式的受光量为参考值。设为检测模式，可能会发生变化。

即使受光量发生变化，希望也能稳定检测时

参见“便利设定”

想设定输出的定时器时间时 (2输出型将显示2输出部分。)

OFF定时定时器检测时间变短，无法通过PLC检测时，保持输出ON。

检测ON延迟定时器后，延迟输出ON。

即使单触发定时器检测物体的大小参差不齐，也能够按固定时间输出。

可分别设定ON/OFF延迟定时器以及OFF延迟定时器和ON延迟定时器。

在定时器设定("----"以外)菜单中，按 [MODE] 按钮后，使用 [UP/DOWN] 按钮可设定定时器时间。(1~9999ms、1ms刻度、初始值10ms)

想更改光量目标值(功率调谐等级)时

通过 [UP/DOWN] 按钮可设定功率调谐等级。(100~9999 1刻度、初始值3333)

参见“便利设定”

想在每个触排中保存设定值时

功能选择 [0.5P] 时

功能选择 [0.5%] 时

BANK1 BANK2 BANK3 BANK4

功能的设定

7.功率调谐 ON/OFF设定

8.百分比调谐

9.输出1模式

10.输出2模式

11.外部输入

12.数字显示

功能介绍

想将调谐时的光量调整设定为 ON/OFF时

想检测透明物体及小物体时 (2输出时将显示2输出部分。)

想变更输出1的输出模式时

想变更输出2的输出模式时

想变更外部输入的种类时

	第1点	第2点
2点调谐	3秒以下	3秒以下
最大灵敏度调谐	3秒以上	
全自动调谐	7秒以上	
定位调谐	3秒以下	3秒以上
功率/百分比调谐	25ms以上	-

想根据用途更改检测模式时的数字显示时

想查看针对阈值的受光量余量时

想通过微小检测物体或移动较快的检测物体设定阈值时

想通过模拟设定成直观上容易理解的显示时

想调整光轴时

想了解连接时的通道编号时

想判断是否能进行工件检测时

功能的设定

13.反转显示

14.环保功能

15.滞后幅度

功能介绍

要将放大器设置到相反侧时显示会反转。

想降低功耗时

想变更滞后幅度时

将“写入到EEPROM”设定为 ON/OFF时

螺钉

圆柱

扁平

套筒

小光点

大功率

窄视野

背景切除

回归反射

限定反射

耐化学药品

耐油

耐弯曲

耐断线

耐热

区域

液面

耐真空

FPD

半导体太阳能电池

设置

信息

光纤放大器通信单元附件

技术指南

型号索引



额定规格/性能

项目	型号	E3NW-ECT	E3NW-DS
可连接传感器（放大器单元）	N-Smart系列 智能光纤放大器：E3NX-FA0 彩色光纤放大器：E3NX-CA0 *1 智能激光放大器：E3NC-LA0 智能激光放大器（CMOS型）：E3NC-SA0 智能接触放大器：E9NC-TA0 *2		
电源电压	DC24V（20.4~26.4V）		
功耗/电流消耗	2.4W以下（不含向传感器提供的功率）/ DC24V时 100mA以下（不含向传感器提供的电流）		2W以下（不含向传感器提供的功率）/ DC24V时 80mA以下（不含向传感器提供的电流）
指示灯	L/A IN指示灯（绿色）、L/A OUT指示灯（绿色）、PWR指示灯（绿色）、RUN指示灯（绿色）、ERROR指示灯（红色）、SS（Sensor Status）指示灯（绿色/红色）		RUN指示灯（绿色）、SS（Sensor Status）指示灯（绿色/红色）
振动（耐久）	10~60Hz 双振幅0.7mm、60~150Hz 50m/s ² X、Y、Z各方向 1.5h		
冲击（耐久）	150m/s ² X、Y、Z各方向 3次		
环境温度范围	动作时：0~55℃ *3、保存时：-30~+70℃（无结冰或结露）		
环境湿度范围	工作时、保存时：各25~85%RH（无结露）		
传感器最大连接台数	30台 *4		10台
分散单元最大连接台数	8台		—
绝缘电阻	20MΩ以上（DC500V兆欧表）		
耐电压	AC500V 50/60Hz 1min		
安装方法	DIN35mm导轨安装		
重量（包装状态/仅限本体）	约185g/约95g		约160g/约40g
材质	聚碳酸酯		
附件	电源接插件、E3NW-DS连接用通信接插件、DIN导轨侧面固定件（2个）、使用说明书		电源/通信接插件、DIN导轨侧面固定件（2个）、铁芯（2个）、使用说明书

*1. 固件1.06（2016年6月制造）以后的产品支持E3NX-CA0。

*2. 固件1.03（2014年7月制造）以后的产品支持E9NC-TA0。

*3. 放大器连接台数对应的温度限制
连接1~2台时 0~55℃、连接3~10台时 0~50℃、连接11~16台时 0~45℃、
连接17~30台时 0~40℃

*4. 可与传感器通信单元和分散单元连接的传感器总数最大为30台。

使用注意事项，请阅读用户手册。（SCHE-CN5-763）

通信规格

项目	内容
通信协议	EtherCAT专用协议
调制方式	基本频带
传送速度	100Mbps
物理层	100BASE-TX (IEEE 802.3u)
拓扑结构	数据收集和整理系统环
通信媒体	STP 5类以上
通信距离	节点间距离 100m以内
抗干扰性能	IEC61000-4-4标准 1kV以上
节点地址设定方法	用10进制旋转开关或软件设定 *1
节点地址范围	000~192 *2

*1. 当节点地址设定开关处于0时，则软件设定的功能开始生效。

*2. 根据所使用的EtherCAT主站不同，范围有所不同，详情请参见“E3NW-ECT EtherCAT数字传感器通信单元 用户手册”。

外形尺寸

(单位: mm)

传感器通信单元

77-A E3NW-ECT

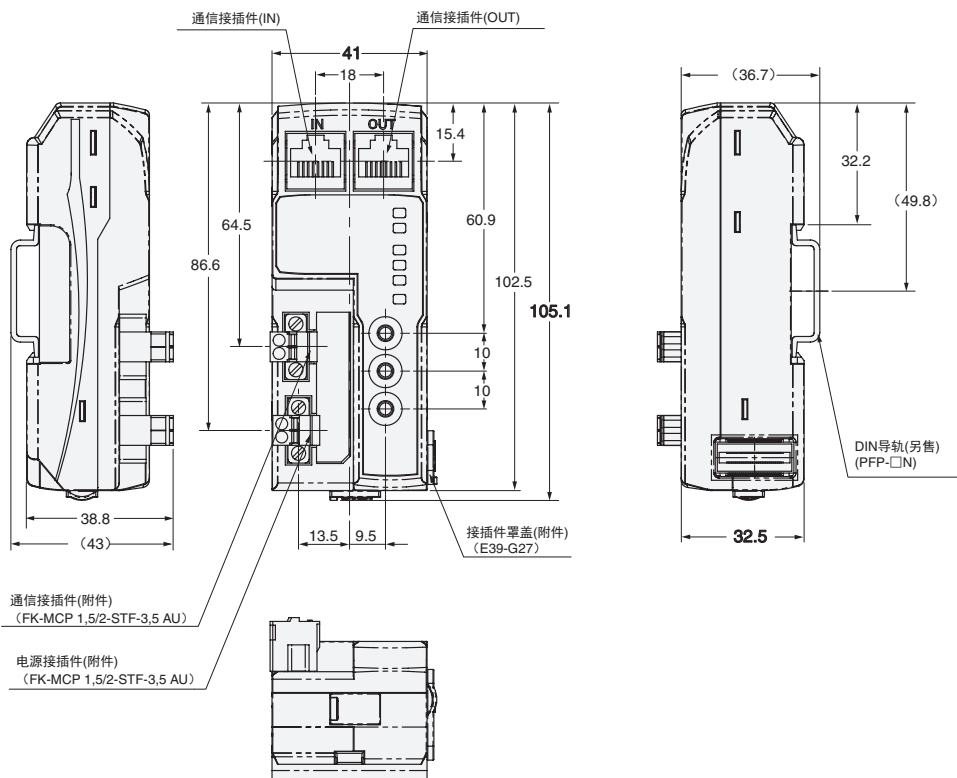

分散单元

77-B E3NW-DS

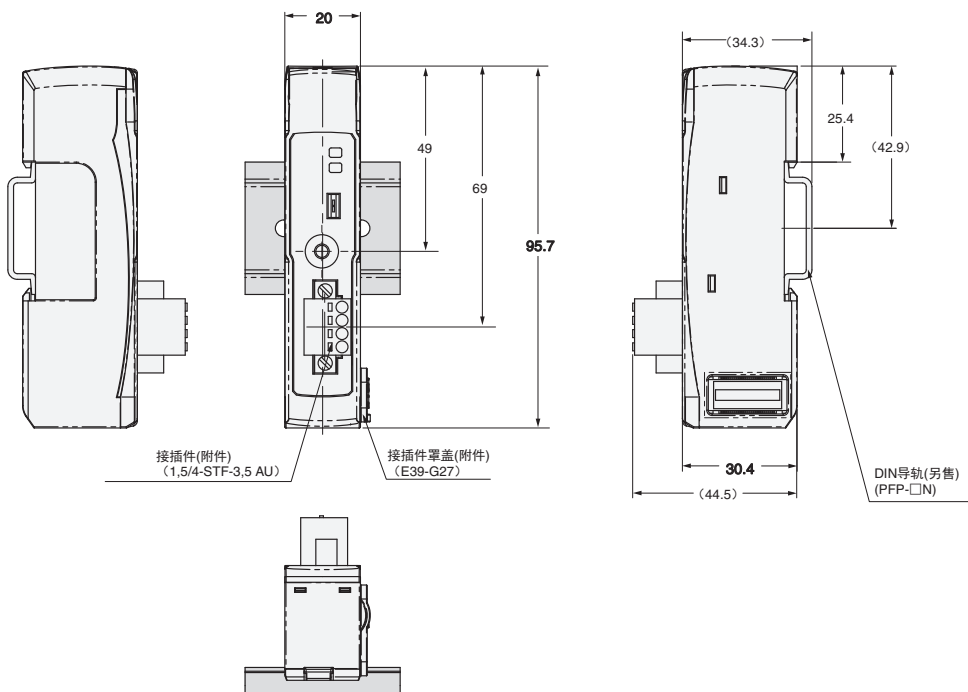

光纤特点

选定指南

光纤单元

螺钉 标准安装
圆柱

扁平 节省空间
套筒

小光点 光束强化
大功率 容视野
背景切除

回归反射 透明物体检测
限定反射

耐化学药品 耐环境
耐油 耐弯曲
耐断线 耐热

区域 专用应用
液面 耐真空

FPD 半导体太阳能电池

设置 信息

光纤放大器
通信单元附件

技术指南
注意事项

型号索引





与光纤放大器 E3X-HD 有关的产品

光纤放大器 E3X-HD 系列

分类	形状	连接方式	型号		额定规格 / 性能	外形尺寸
			NPN输出	PNP输出		
标准型		导线接出型(2m)	E3X-HD11 2M	E3X-HD41 2M	第80页	第80页 80-A
		省配线接插件	E3X-HD6	E3X-HD8		第81页 81-A
		M8 接插件	E3X-HD14	E3X-HD44		第81页 81-B
传感器通信单元型		传感器通信单元用接插件	E3X-HD0			第81页 81-C



传感器通信单元

通信方式	形状	适用光纤放大器型号	型号	额定规格 / 性能	外形尺寸
CompoNet		E3X-HD0 E3X-MDA0 E3X-DA0-S	E3X-CRT	第86页	第87页 87-A
EtherCAT			E3X-ECT		第87页 87-B

附件(另售)

省配线接插件(省配线接插件型必需)

光纤放大器不附带,请务必订购。 ※附带保护膜

种类	形状	导线长度	芯线数	型号	额定规格 / 性能	外形尺寸
母接插件		2m	3线	E3X-CN11	第88页	第88页 88-A
子接插件			1线	E3X-CN12		第88页 88-B

传感器I/O接插件(M8接插件型必需)

光纤放大器不附带,请务必订购。 ※附带保护膜

形状	导线长度	芯线数	型号	额定规格 / 性能	外形尺寸
直线型 	2m	4线	XS3F-M421-402-A	第88页	第88页 88-C
	5m		XS3F-M421-405-A		
L型 	2m		XS3F-M422-402-A		第88页 88-D
	5m		XS3F-M422-405-A		

安装支架

放大器不附带,请根据需要进行订购。

形状	型号	数量	外形尺寸
	E39-L143	1	第89页 89-A

DIN导轨

放大器不附带,请根据需要进行订购。

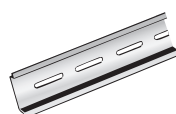
形状	种类	型号	数量	外形尺寸
	浅型/全长1m	PFP-100N	1	第89页 89-B
	浅型/全长0.5m	PFP-50N		
	深型/全长1m	PFP-100N2		第89页 89-C

终端板

在传感器通信单元中附带1组(2个)。
放大器不附带,请根据需要进行订购。

形状	型号	数量	外形尺寸
	PFP-M	1	第89页 89-D

光纤特点

选定指南

光纤单元

螺钉
圆柱
标准安装

扁平
套筒
节省空间

小光点
大功率
窄视野
背景切除
光束强化

回归反射
限定反射
透明物体检测

耐化学药品
耐油
耐弯曲
耐断线
耐热
耐环境

区域
液面
耐真空
专用应用

FPD
半导体
太阳能电池

信息
设置

通信单元
附件
光纤放大器

技术指南
注意事项

型号索引



额定规格/性能

项目	类型	标准			传感器通信单元用 * 1
	NPN输出	E3X-HD11	E3X-HD6	E3X-HD14	E3X-HD0
	PNP输出	E3X-HD41	E3X-HD8	E3X-HD44	
	连接方式	导线引出	省配接插件 * 2	M8接插件	传感器通信单元用接插件
光源(发光波长)		红色4元素发光二极管 (625nm)			
电源电压		DC12~24V±10% 脉动(p-p)10%以下			
功耗	常规模式	720mW以下 (电源电压24V时 消耗电流30mA以下/电源电压12V时 消耗电流60mA以下)			
	省电功能ON	530mW以下 (电源电压24V时 消耗电流22mA以下/电源电压12V时 消耗电流44mA以下)			
	省电功能LO	640mV以下 (电源电压24V时 消耗电流26mA以下/电源电压12V时 消耗电流53mA以下)			
控制输出		负载电源电压: DC26.4V以下 集电极开路输出型 负载电流: 连接1~3台时 100mA以下/连接4台以上时 20mA以下 残留电压: 负载电流 低于10mA时 1V以下/负载电流 10~100mA时 2V以下 OFF状态电流: 0.1mA以下			—
保护回路		电源逆接保护、输出短路保护、输出逆接保护			电源逆接保护、输出短路保护
响应时间	高速模式(SHS) * 4	NPN输出 动作、复位: 各50μs PNP输出 动作、复位: 各55μs			—
	高速模式(HS)	动作、复位: 各250μs (出厂时设定)			
	标准模式(Std)	动作、复位: 各1ms			
	大功率模式(GIGA)	动作、复位: 各16ms			
相互干扰台数		10台 (光通信同步式) * 4			
自动功率控制(APC)		始终有效			
其他功能		功率调谐、微分功能、DPC功能、定时器(OFF延时/ON延时/单触发)、清零、设定复位、节能模式			
使用环境照度		白炽灯: 20,000lx以下, 太阳光: 30,000lx以下			
最多连接台数		16台			使用E3X-CRT时 16台、 使用E3X-ECT时 30台 * 3
环境温度范围		工作时: 连接1~2台时 : -25~+55°C, 连接3~10台时 : -25~+50°C, 连接11~16台时 : -25~+45°C 保存时: -30~+70°C (无结冰、结露)			工作时: 连接1~2台时 : 0~55°C, 连接3~10台时 : 0~50°C, 连接11~16台时 : 0~45°C, 连接17~30台时 : 0~40°C 保存时: -30~+70°C (无结冰、结露)
环境湿度范围		工作时、保存时: 各35~85%RH (无结露)			
绝缘电阻		20MΩ以上 (DC500V兆欧表)			
耐电压		AC1,000V 50/60Hz 1min			
振动(耐久)		10~55Hz 双振幅1.5mm X、Y、Z各方向 2h			10~150Hz 双振幅0.7mm X、Y、Z各方向 各80min
冲击(耐久)		500m/s ² X、Y、Z各方向 3次			150m/s ² X、Y、Z各方向 3次
保护结构		IEC标准 IP50 (保护罩安装时)			
质量(包装后/仅限本体)		约105g/约65g	约60g/约20g	约70g/约25g	约65g/约25g
材质	外壳	聚碳酸酯(PC)			耐热ABS (接插件: PBT)
	罩盖	聚碳酸酯(PC)			
	电缆	PVC			
附件		使用说明书			

* 1. 对应支持EtherCAT的传感器通信单元E3X-ECT、支持CompoNet的传感器通信单元E3X-CRT。

* 2. 可使用E3X-CN11(母接插件3芯)、E3X-CN12(子接插件1芯)中的任意一个接插件。

* 3. 与欧姆龙NJ系列连接时。

* 4. 将检测功能选为高速模式(SHS)时,通信功能为无效,无法使用防止相互干扰功能和通信功能。

包括实施了功率调谐的E3X-DA-S在内,进行连接时,最多可防止6台设备的相互干扰,

包括实施了功率调谐的E3X-MDA在内,进行连接时,最多可防止5台设备的相互干扰,

外形尺寸

(单位: mm)

导线引出型

80-A E3X-HD11
E3X-HD41

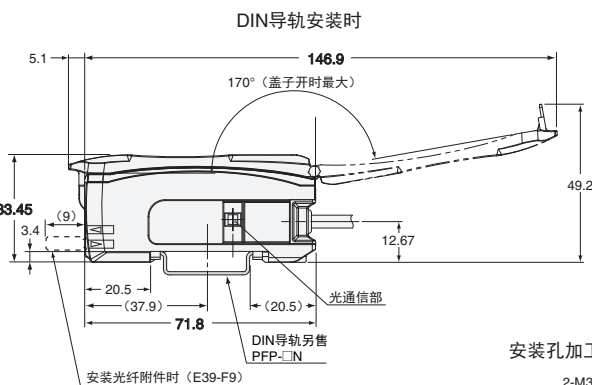
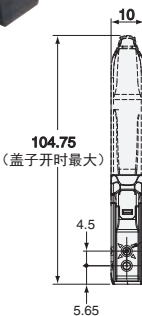
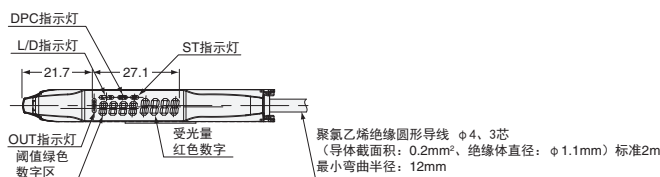

安装支架安装时

注: 使用了安装支架 (E39-L143) 时, 无法紧密安装光纤放大器。

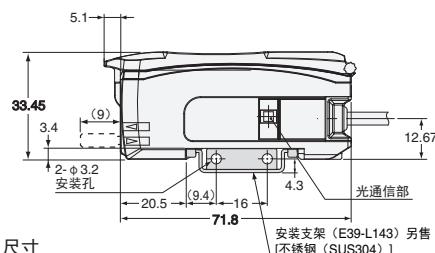

安装孔加工尺寸

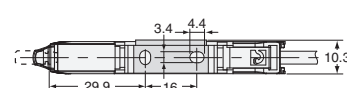

省配接插件型

81-A E3X-HD6
E3X-HD8

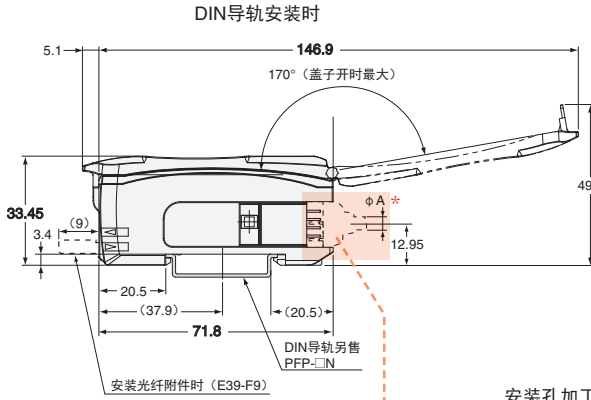
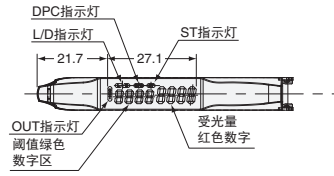
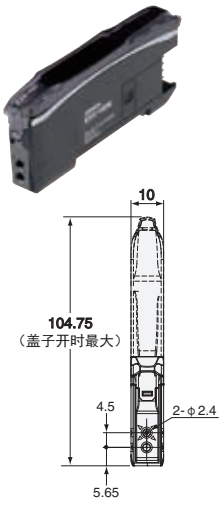

安装支架安装时

注: 使用了安装支架 (E39-L143) 时, 无法紧密安装光纤放大器。

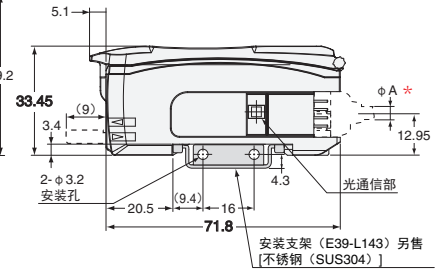

安装孔加工尺寸

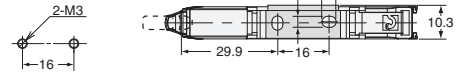

* 导线直径如下

E3X-CN11(3芯)	φ 4.0
E3X-CN12(1芯)	φ 2.6

M8 接插件型

81-B E3X-HD14
E3X-HD44

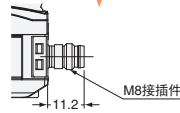

接插件部以外的外形尺寸与E3X-HD6/8一样。

传感器通信单元用接插件型

81-C E3X-HD0

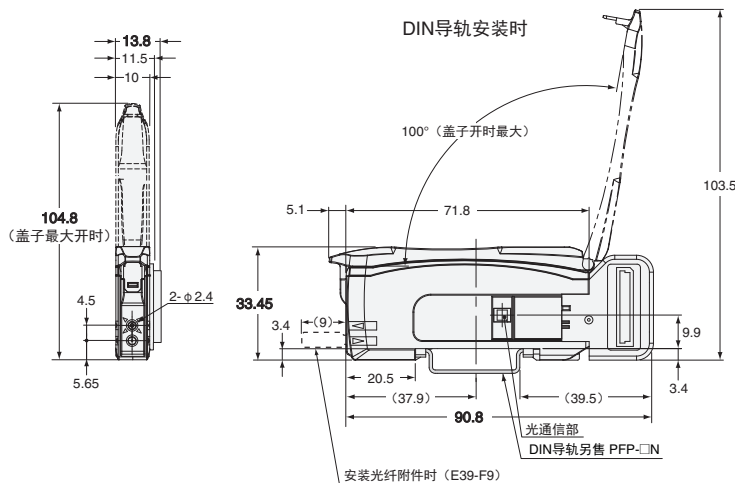
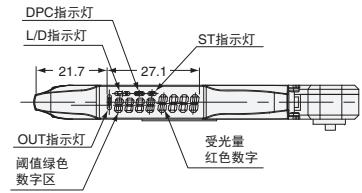

光纤特点

选定指南

光纤单元

螺钉
圆柱

扁平
套筒

小光点
大功率
窄视野
背景切除

透明物体检测
回归反射
限定反射

耐化学药品
耐油
耐弯曲
耐断线
耐热

区域
液面
耐真空
FPD
半导体
太阳能电池

设置
信息

光纤放大器
通信单元附件

技术指南
注意事项

型号索引



输入输出段回路图

NPN输出

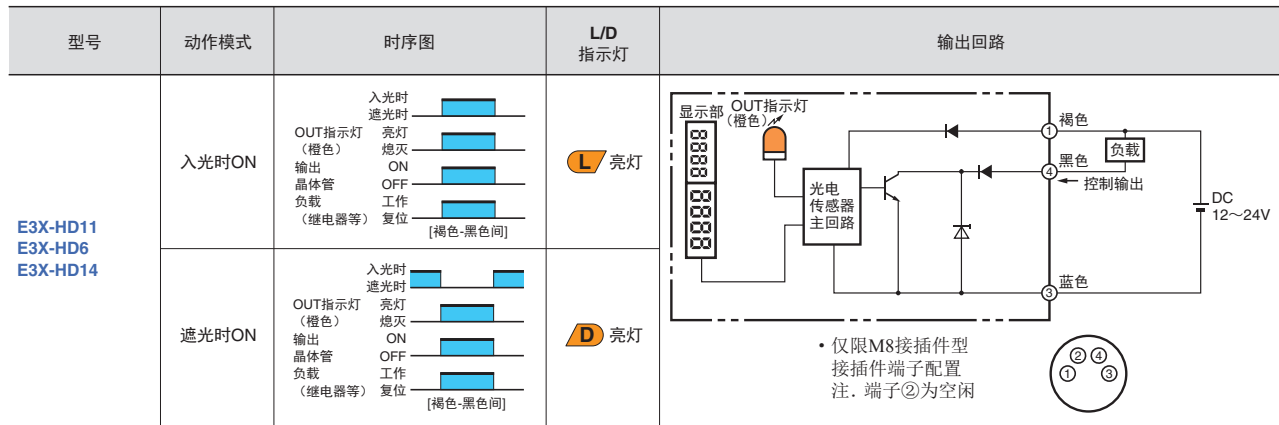

PNP出力

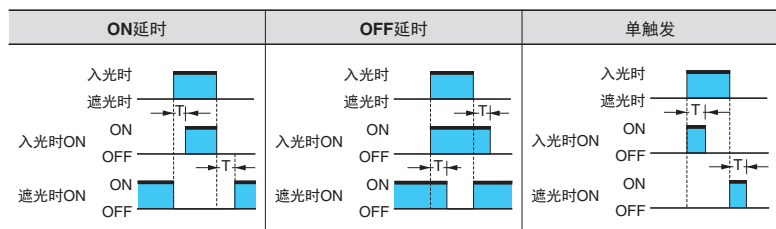
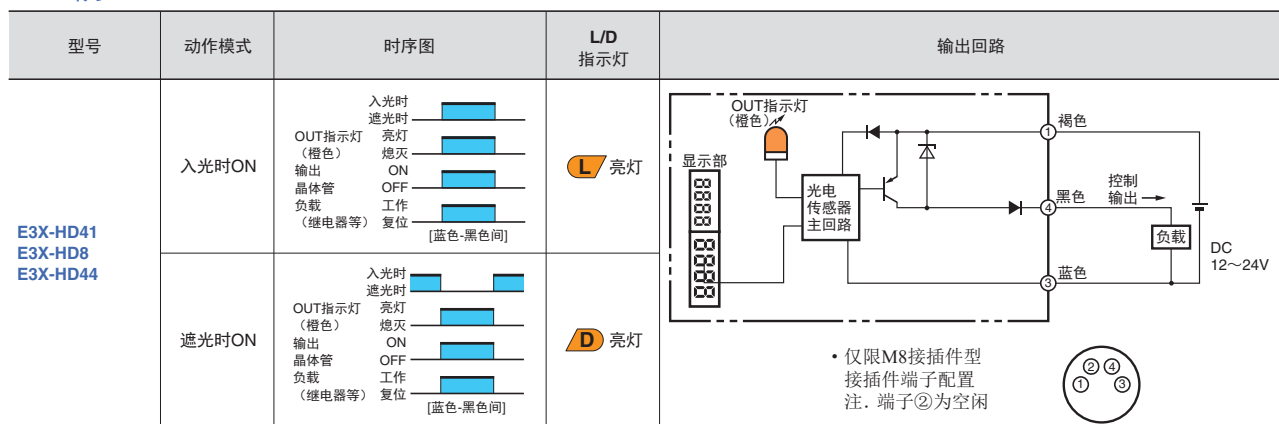

注: 设定定时器功能时的时序图 (T: 设定时间)

连接用接插件 (传感器 I/O 接插件)

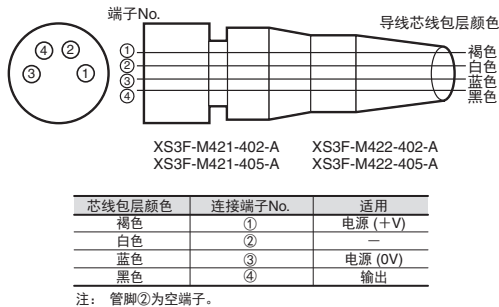

各部分名称

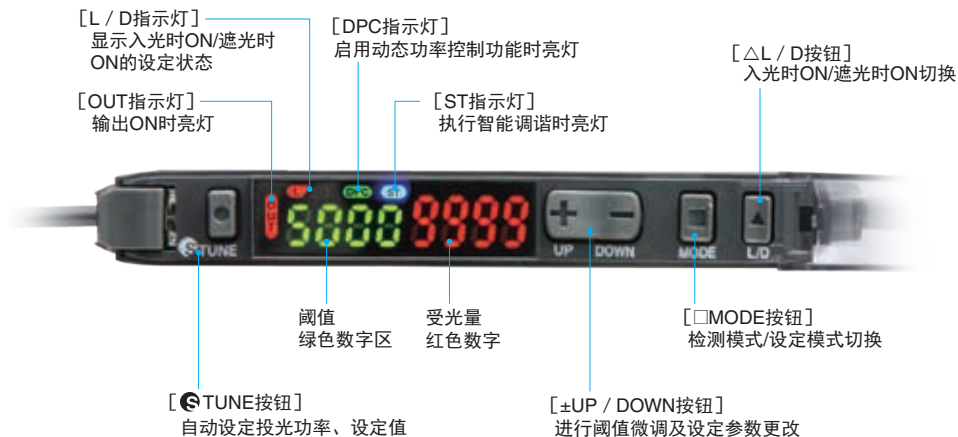

操作方法

基本设定

控制输出切换方法

1. 按 按钮。

对射型：如想使之在有检测物体时ON，设定成遮光时ON。

[L/D指示灯]的 亮灯。

反射型：如想使之在有检测物体时ON，设定成入光时ON。

[L/D指示灯]的 亮灯。

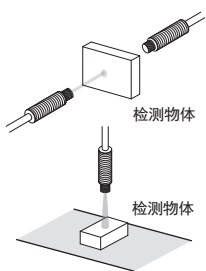

智能调谐【简单灵敏度调整】

①要检测有/无检测物体

●2点调谐

1. 在有检测物体的状态下，按 按钮。

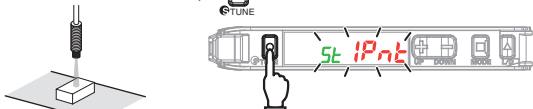

2. 在没有检测物体的状态下，再次按 按钮。

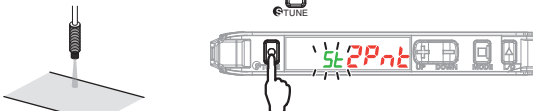

→ 设定完成

受光量设定：将1.2.中较大的一个受光量调整成功率调谐等级。

阈值设定：被设为1.时与2.时受光量的中间值。



1. 和 2. 的步骤也可以相反。

②要增强抗灰尘及脏污性能时

●最大灵敏度调谐

1. 在检测物体处于以下状态下，长按 按钮3秒以上，等显示

[SE FULL]时，松开手指。

对射型：有检测物体的状态

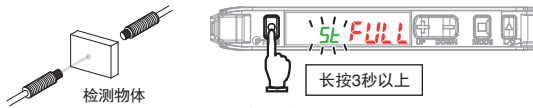

红色数字 [1Pnt] → [FULL]。

反射型：没有检测物体的状态

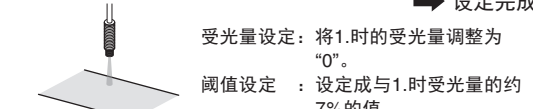

→ 设定完成

受光量设定：将1.时的受光量调整为“0”。

阈值设定：设定成与1.时受光量的约7%的值。
长距离检测等时，如果1.时的受光量较小，则被设定成输出正确ON的最小值。

③想不停止生产线，通过要移动的检测物体进行调整时

●全自动调谐

1. 在没有检测物体的状态下，长按 按钮，在红色数字区中显示



[1Pnt] → [FULL] → [Auto]期间让检测物体通过。
(在检测物体通过过程中，按住 按钮不放，在红色数字区中显示 [Auto] 之前，长按7秒以上。



检测物体通过后，松开按 按钮的手指。) → 设定完成

→ 设定完成

受光量设定：将1.时的最大受光量调整成功率调谐等级。

阈值设定：设定成1.时的最大受光量和最小受光量的中间值。

④要确定检测物体的位置时

●定位调谐

1. 在没有检测物体的状态下，按 按钮。

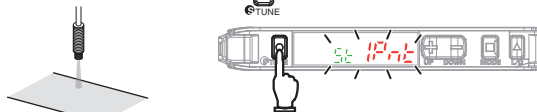

2. 将检测物体放置到要定位的场所，长按 按钮。

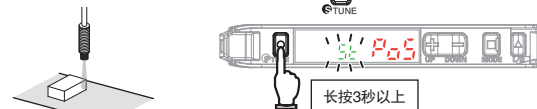

红色数字 [1Pnt] → [2Pnt]。

→ 设定完成

受光量设定：将2.时的受光量调整成功率调谐等级的一半。

阈值设定：设定成与2.时的受光量相同的值。

⑤想检测透明物体及小物体(想通过受光量比率设定阈值时)

●百分比调谐

1. 在设定模式下将百分比调谐设为ON。

参见“详细设定”

2. 在没有检测物体的状态下，按 按钮。

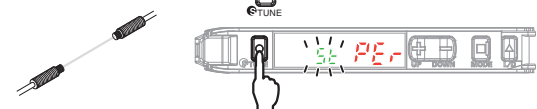

→ 设定完成

受光量设定：将2.时的受光量调整成功率调谐等级。

阈值设定：设定为[2.时的受光量×(2+百分比调谐水平)+2.时的受光量]。



设定成百分比调谐后，功率调谐以外的智能调谐无法执行。

●智能调谐错误

错误名称/显示/原因	发生调谐种类	对应方法
接近(near)错误 near Err	2点调谐 全自动调谐 定位调谐	· 请将检测功能更改成响应时间较迟的模式。 · 请缩小投受光之间的距离。(对射型) · 请将光纤探头靠近检测物体。(反射型)
溢出错误 over Err	全部	· 请增大功率调谐等级。 · 请使用小直径光纤。 · 请扩大投受光之间的距离。(对射型) · 请让光纤探头远离检测物体。(反射型)
Low Error Lo Err	最大灵敏度调谐以外	· 请减小功率调谐等级。 · 请缩小投受光之间的距离。(对射型) · 请让光纤探头靠近检测物体。(反射型)



智能调谐的调整范围为约20~1/100倍。
检测功能选择了超级模式时，由于初始值较大，因此，调整范围约为2~1/100倍。



要更改功率调谐等级时，请浏览“详细设定”。

阈值的微调

1. 使用 按钮进行设定。

阈值会变大。 阈值会变小。



长按能够进行高速调整。

光纤特点

选定指南

光纤单元

螺钉
圆柱
标准安装

扁平
套筒
节省空间

小光点
大功率
窄视野
背景切除
光束强化

回归反射
限定反射
透明物体检测

耐化学药品
耐油
耐弯曲
耐断线
耐环境
耐热

区域
液面
耐真空
专用应用

FPD

半导体
太阳能电池

信息

光纤放大器
通信单元附件

技术指南
注意事项



型号索引



便利设定

①要将灰尘及脏污导致的受光量变化恢复到原先时

●功率调谐

1. 在没有检测物体的状态下, 长按  按钮和  按钮1秒以上。

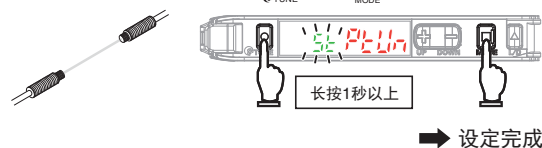

受光量设定: 将1.时的受光量调整成功率调谐等级。
 阈值设定: 不会更改。阈值较小时, 被设为输出正确ON-OFF的最小值。



反射型时, 请在有检测物体的状态下实施。
 实施定位调谐后, 请在对射型·反射型均有检测物体的状态下实施。



关于错误显示, 请参见“●智能调谐错误”表。

②希望在灰尘及脏污导致受光量发生变化时也能稳定检测

●DPC功能(建议使用采用对射型/回归反射型。)

1. 请执行智能调谐。

“智能调谐”
 参见“功率调谐”

2. 在设定模式下将DPC功能设为ON。

参见“详细设定”

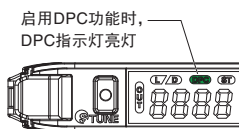

- 1.2. 的步骤也可以相反。
 - 智能调谐错误时/执行了微分功能·最大灵敏度调谐时/定位调谐的第1点的受光量较小时, DPC功能变成无效。
 - 为始终保持阈值和受光量固定, 将受光量修正成功率调谐等级。
- 因此, 即使传感器脏污、位置偏离、温度变化导致受光量发生变化时, 也能够稳定在进行检测。

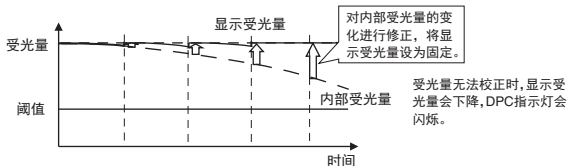

③要对设定初始化时

●设定初始化

可以初始化所有设定内容, 恢复至出厂时的状态。

1. 按住  按钮不放, 同时长按  按钮3秒以上。

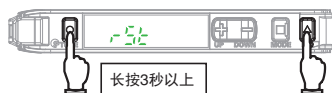

2. 按  按钮。

3. 用  选择 [rSt] , 按  按钮。



项目	初始值
阈值	55
控制输出	入光时 ON

* 其它功能变成详细设定的显示内容。
 智能调谐被解除。
 用户保存的内容不会被初始化。



请注意, 先按下  按钮的话, 输出会反转。

④想保存/读出设定时

1. 按住  按钮不放, 同时长按  按钮3秒以上。

●用户保存

保存当前设定。

2. 用  选择 [SRwE]

 按钮

3. 用  选择 [SRwE YES]

 按钮

●用户复位

读出已保存的设定。

2. 用  选择 [rSt]

 按钮

3. 用  选择 [rSt USEr]

 按钮



请注意, 先按下  按钮的话, 输出会反转。

⑤想防止误操作时

●按键锁定

将按钮操作全部设为无效。按下按钮, 则显示 [Loc on]。

■执行/解除(相同步骤)



⑥想将受光量显示设为0

●清零

将受光量显示设为0。阈值也偏移。

■执行

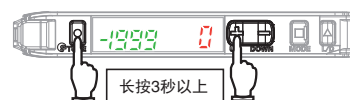

■解除



执行DPC功能/微分功能/智能调谐, 则清零被解除。

详细设定

长按 按钮3秒以上,则变成设定模式。

设定模式下可以设定以下功能。
此处列出的显示内容是出厂时的内容。

功能的设定	功能介绍																
<p>1. 功能选择</p>	<p>想更改设定模式下能够设定的功能时</p> <p>[dFlt]: 可设定功能1~5。 [dPc]: 可设定功能1~10。</p>																
<p>2. 检测功能 (受光量例子)</p> <p>(a) </p> <p>(b) </p> <p>(c) </p> <p>(d) </p>	<p>想更改光量及响应时间时</p> <table border="1"> <thead> <tr> <th>检测功能</th> <th>响应时间</th> <th>光量</th> </tr> </thead> <tbody> <tr> <td>HS 高速模式</td> <td>250μs</td> <td>1(基准)</td> </tr> <tr> <td>STND 标准模式</td> <td>1ms</td> <td>1倍</td> </tr> <tr> <td>GIGA 超级模式</td> <td>16ms</td> <td>12倍</td> </tr> <tr> <td rowspan="2">SHS 超高速模式*</td> <td>NPN 50μs</td> <td rowspan="2">0.25倍</td> </tr> <tr> <td>PNP 55μs</td> </tr> </tbody> </table> <p>更改检测功能的模式后,智能调谐被解除。 * 将检测功能选为超高速模式时,通信功能、防止相互干扰功能为无效。</p> <p> 敲定模式的受光量为参考值。设为检测模式,可能会发生变化。 CHECK!</p>	检测功能	响应时间	光量	HS 高速模式	250μs	1(基准)	STND 标准模式	1ms	1倍	GIGA 超级模式	16ms	12倍	SHS 超高速模式*	NPN 50μs	0.25倍	PNP 55μs
检测功能	响应时间	光量															
HS 高速模式	250μs	1(基准)															
STND 标准模式	1ms	1倍															
GIGA 超级模式	16ms	12倍															
SHS 超高速模式*	NPN 50μs	0.25倍															
	PNP 55μs																
<p>3. DPC功能</p>	<p>即使受光量发生变化,希望也能稳定检测时</p> <p>参见“便利设定”</p>																
<p>4. 计时功能</p> <p>(a) </p> <p>(b) </p> <p>(c) </p>	<p>想设定输出的定时器时间时</p> <table border="1"> <thead> <tr> <th>OFF延时定时器</th> <th>检测ON延时定时器</th> <th>即使单触发定时器</th> </tr> </thead> <tbody> <tr> <td>检测时间变短,无法通过PLC检测时,保持输出ON。</td> <td>检测ON延时定时器后,延迟输出ON。</td> <td>即使单触发定时器检测物体的大小参差不齐,也能够按固定时间输出。</td> </tr> </tbody> </table> <p>通过定时器设定("----"以外)的菜单,按 按钮后,通过 按钮可设定定时器时间。 (1~9999ms、1ms刻度、初始值10ms)</p>	OFF延时定时器	检测ON延时定时器	即使单触发定时器	检测时间变短,无法通过PLC检测时,保持输出ON。	检测ON延时定时器后,延迟输出ON。	即使单触发定时器检测物体的大小参差不齐,也能够按固定时间输出。										
OFF延时定时器	检测ON延时定时器	即使单触发定时器															
检测时间变短,无法通过PLC检测时,保持输出ON。	检测ON延时定时器后,延迟输出ON。	即使单触发定时器检测物体的大小参差不齐,也能够按固定时间输出。															
<p>5. 功率调谐等级</p>	<p>想更改光量目标值(功率调谐等级)时</p> <p>使用 按钮可设定功率调谐等级。 (100 ~ 9999 1刻度、初始值 9999)</p> <p>参见“便利设定”</p>																
<p>6. 百分比调谐</p>	<p>想检测透明物体及小物体时</p> <p>在“PER ON”的菜单中按 按钮后,使用 按钮可设定百分比调谐等级。 (-99%~99%、1%刻度、初始值-10%)</p> <p>参见“智能调谐”</p>																

功能的设定	功能介绍																												
<p>7. 微分功能</p> <p>(a) </p> <p>(b) </p> <p>(c) </p> <p>(d) </p> <p>(e) </p>	<p>想检测受光量变化时</p> <p>在设定的响应时间内,如果受光量的变化大于阈值,则启动输出,小于阈值,则关闭输出。 红色数字显示受光量的变化量。</p> <table border="1"> <thead> <tr> <th>微分设定</th> <th>响应时间</th> </tr> </thead> <tbody> <tr> <td>1</td> <td>250μs</td> </tr> <tr> <td>2</td> <td>500μs</td> </tr> <tr> <td>3</td> <td>1ms</td> </tr> <tr> <td>4</td> <td>10ms</td> </tr> <tr> <td>5</td> <td>100ms</td> </tr> </tbody> </table> <p>使用 按钮可设定响应时间。 微分功能有效时,检测功能设定变成无效,除功率调谐外的智能调谐设定变成不可能。 功率调谐的调整范围为约1~1/100倍。</p>	微分设定	响应时间	1	250μs	2	500μs	3	1ms	4	10ms	5	100ms																
微分设定	响应时间																												
1	250μs																												
2	500μs																												
3	1ms																												
4	10ms																												
5	100ms																												
<p>8. 数字显示</p> <p>(a) </p> <p>(b) </p> <p>(c) </p> <p>(d) </p> <p>(e) </p>	<p>想根据用途更改检测模式时的数字显示时</p> <p>想查看针对阈值的受光量余量时</p> <table border="1"> <thead> <tr> <th>阈值</th> <th>受光量比率</th> <th>针对阈值的受光量比率显示到红色数字。</th> </tr> </thead> <tbody> <tr> <td>2000</td> <td>1500</td> <td></td> </tr> </tbody> </table> <p>想通过微小检测物体或移动较快的检测物体设定阈值时</p> <table border="1"> <thead> <tr> <th>峰值受光量</th> <th>谷值受光量</th> <th>显示入光时的峰值受光量和遮光时的谷值受光量。</th> </tr> </thead> <tbody> <tr> <td>2000</td> <td>2000</td> <td></td> </tr> </tbody> </table> <p>通过模拟设定直观上容易理解的显示时</p> <table border="1"> <thead> <tr> <th>阈值</th> <th>将阈值为100%。显示范围最大80~120%,显示当前值。</th> </tr> </thead> <tbody> <tr> <td>120% 100% 80%</td> <td></td> </tr> </tbody> </table> <p>想调整光轴时</p> <table border="1"> <thead> <tr> <th>峰值受光量</th> <th>受光量</th> <th>保持峰值时的受光量,显示到绿色数字区。</th> </tr> </thead> <tbody> <tr> <td>3500</td> <td>3000</td> <td></td> </tr> </tbody> </table> <p>想了解连接时的通道编号时</p> <table border="1"> <thead> <tr> <th>ch编号</th> <th>受光量</th> <th>显示受光量和通道代码。</th> </tr> </thead> <tbody> <tr> <td>16</td> <td>3000</td> <td></td> </tr> </tbody> </table>	阈值	受光量比率	针对阈值的受光量比率显示到红色数字。	2000	1500		峰值受光量	谷值受光量	显示入光时的峰值受光量和遮光时的谷值受光量。	2000	2000		阈值	将阈值为100%。显示范围最大80~120%,显示当前值。	120% 100% 80%		峰值受光量	受光量	保持峰值时的受光量,显示到绿色数字区。	3500	3000		ch编号	受光量	显示受光量和通道代码。	16	3000	
阈值	受光量比率	针对阈值的受光量比率显示到红色数字。																											
2000	1500																												
峰值受光量	谷值受光量	显示入光时的峰值受光量和遮光时的谷值受光量。																											
2000	2000																												
阈值	将阈值为100%。显示范围最大80~120%,显示当前值。																												
120% 100% 80%																													
峰值受光量	受光量	保持峰值时的受光量,显示到绿色数字区。																											
3500	3000																												
ch编号	受光量	显示受光量和通道代码。																											
16	3000																												
<p>9. 反转显示</p> <p>(a) </p>	<p>要将放大器设置到相反侧时</p> <p>显示会反转。 红色数字区、绿色数字区分别显示阈值、受光量。</p>																												
<p>10. 环保功能</p> <p>(a) </p>	<p>想降低功耗时</p> <p>指示灯(绿色数字、红色数字)熄灭。 按下按钮,亮灯约10秒后,熄灭。</p>																												

额定规格/性能

E3X-CRT

项目	内容
通信方式	CompoNet通信
可连接传感器	光纤传感器 E3X-HD0/E3X-MDA0/E3X-DA0-S 放大器分离激光传感器 E3C-LDA0 放大器分离接近传感器 E2C-EDA0
通信电源电压	DC14~26.4V(本体电源也由通信电源提供)
功耗/电流消耗	2.4W以下(不含向传感器供电) 100mA以下 DC24V时(不含向传感器供电)
功能	I/O通信功能、消息通信功能、传感器异常输出功能
指示灯	MS指示灯(绿色/红色)、NS指示灯(绿色/红色)、SS(Sensor Status)指示灯(绿色/红色)
耐振动	10~150Hz 双振幅 0.7mm或50m/s ² X、Y、Z各方向 80min
冲击后	150m/s ² X、Y、Z各方向 3次
耐电压	AC500V 50/60Hz 1min
绝缘电阻	20MΩ以上
使用环境温度	0~55°C(无结冰、结露) *基于光纤放大器连接台数,有一定限制。
使用环境湿度	25~85%RH(无结露)
储存温度	-30~+70°C(无结冰、结露)
保存湿度	25~85%RH(无结露)
安装方法	DIN35mm导轨安装
质量(包装后/仅限本体)	约220g/约95g
附件	接插件罩盖、DIN导轨侧面固定件、使用说明书

注: E3X-CRT分为I/O模式1和I/O模式2,共2种动作模式。下面介绍不同模式下会变化的项目。

	I/O区分	占有点数	可连接传感器台数
I/O模式1	输入单元	输入: 32点	15台
I/O模式2	输入输出单元	输入: 64点 输出: 64点	16台

使用注意事项,请阅读用户手册。(SCHE-CN5-761)

* 基于光纤放大器连接台数的温度限制
1~2台: 0~55°C、3~10台: 0~50°C、11~16台: 0~45°C

E3X-ECT

项目	内容
通信方式	EtherCAT通信
可连接传感器	光纤传感器 E3X-HD0/E3X-MDA0/E3X-DA0-S 放大器分离激光传感器 E3C-LDA0 放大器分离接近传感器 E2C-EDA0
电源电压	DC20.4~26.4V
功耗/电流消耗	2.4W以下(不含向传感器供电) 100mA以下 DC24V时(不含向传感器供电)
功能	DC(同步)模式、Free Run模式 PDO通信功能*1、SDO通信功能、传感器异常输出功能
指示灯	L/A IN指示灯(黄色)、L/A OUT指示灯(黄色)、PWR指示灯(绿色) RUN指示灯(绿色)、ERROR指示灯(红色)、SS(Sensor Status)指示灯(绿色/红色)
耐振动	10~150Hz 双振幅 0.7mm或50m/s ² X、Y、Z各方向 80min
耐冲击	150m/s ² X、Y、Z各方向 3次
耐电压	AC500V 50/60Hz 1min
绝缘电阻	20MΩ以上
使用环境温度	0~55°C(无结冰、结露) *2 基于光纤放大器连接台数,有一定限制。
使用环境湿度	25~85%RH(无结露)
储存温度	-30~+70°C(无结冰、结露)
保存湿度	25~85%RH(无结露)
安装方法	DIN35mm导轨安装
质量(包装后/仅限本体)	约220g/约95g
附件	电源接插件、接插件罩盖、DIN导轨侧面固定件、使用说明书

*1. PDO(Process Data Object)中分配的数据量
能够分配的最大数据量有限制,其最大值为36byte。

*2. 基于光纤放大器连接台数的温度限制
1~2台: 0~55°C、3~10台: 0~50°C、11~16台: 0~45°C、17台~30台: 0~40°C

使用注意事项,请阅读用户手册。(SCHE-CN5-762)

外形尺寸

(单位: mm)

87-A E3X-CRT

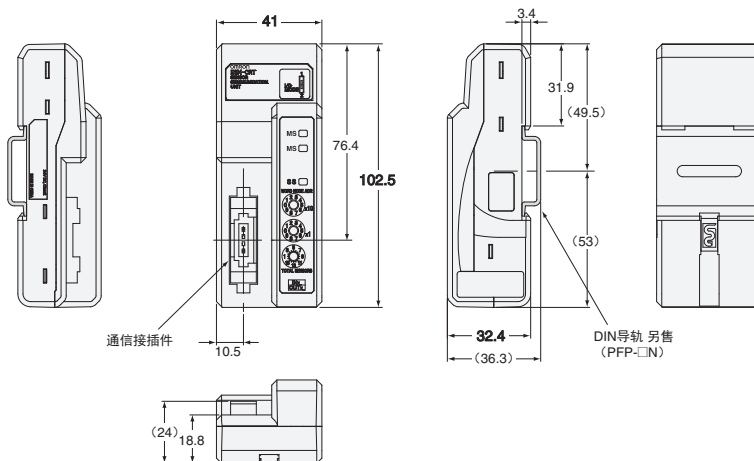

87-B E3X-ECT

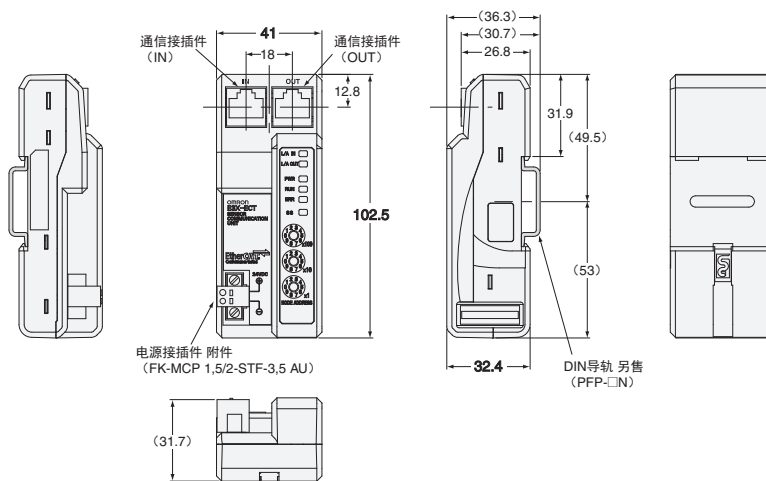

光纤特点

选定指南

光纤单元

螺钉
圆柱

标准安装

扁平
套筒

节省空间

小光点
大功率
窄视野
背景切除

光束强化

回归反射
限定反射

透明物体检测

耐化学药品
耐油
耐弯曲
耐断线
耐热

耐环境

区域
液面
耐真空

专用应用

FPD
半导体太
阳能电池

设置
信息

光纤放大器
通信单元附件

技术指南
注意事项

型号索引



额定规格/性能

省配线接插件

项目	种类 型号	母接插件		子接插件	
		E3X-CN21	E3X-CN11	E3X-CN22	E3X-CN12
芯线数		4芯	3芯	2芯	1芯
导线直径		φ 4		φ 2.6	
额定电流		2.5A			
额定电压		50V			
接触电阻		20mΩ以下(DC20mV以下、100mA以下) 〔与光纤放大器本体连接以及与相邻接插件连接(导线的导体电阻除外)〕			
插拔(耐久)		50次(与光纤放大器本体连接或与相邻接插件连接)			
材质	外壳	PBT			
	触点	磷青铜/镍底镀金			
质量(包装后)		约55g		约25g	

传感器 I/O 接插件

项目	型号	XS3F-M42□-40□-A
芯线数		4芯
导线直径		φ 4
额定电流		1A
额定电压		DC125V
接触电阻		40mΩ以下 (DC20mV以下、100mA以下)
插拔(耐久)		200次

外形尺寸

(单位: mm)

省配线接插件(省配线接插件型用)

母接插件

88-A E3X-CN21
E3X-CN11

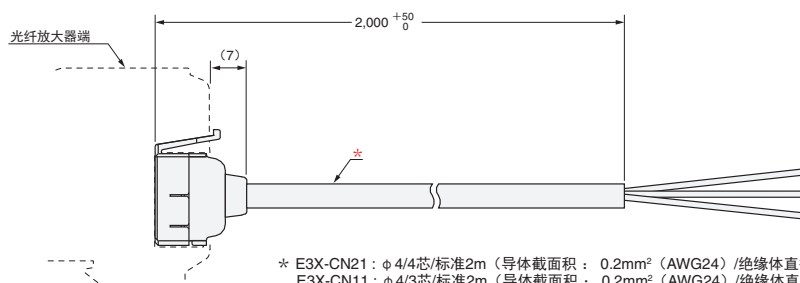
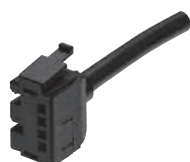

* E3X-CN21: φ 4/4芯/标准2m (导体截面积: 0.2mm² (AWG24) /绝缘体直径: φ 1.1mm)
E3X-CN11: φ 4/3芯/标准2m (导体截面积: 0.2mm² (AWG24) /绝缘体直径: φ 1.1mm)

子接插件

88-B E3X-CN22
E3X-CN12

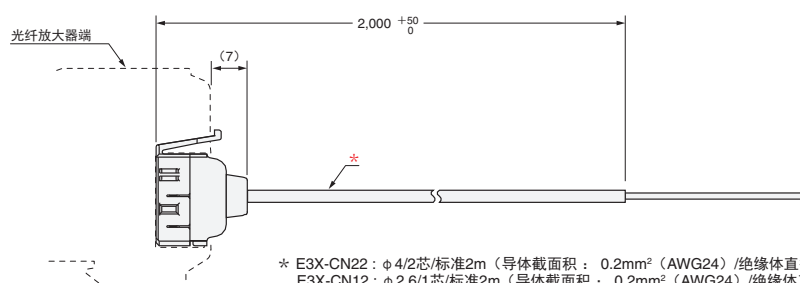

* E3X-CN22: φ 4/2芯/标准2m (导体截面积: 0.2mm² (AWG24) /绝缘体直径: φ 1.1mm)
E3X-CN12: φ 2.6/1芯/标准2m (导体截面积: 0.2mm² (AWG24) /绝缘体直径: φ 1.1mm)

传感器 I/O 接插件(M8接插件型用)

88-C XS3F-M421-402-A
XS3F-M421-405-A

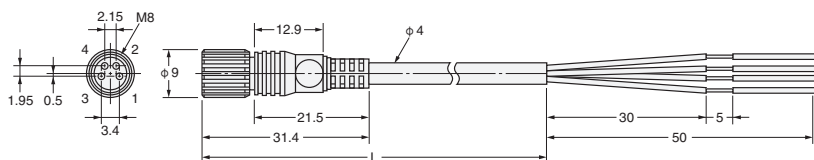

88-D XS3F-M422-402-A
XS3F-M422-405-A

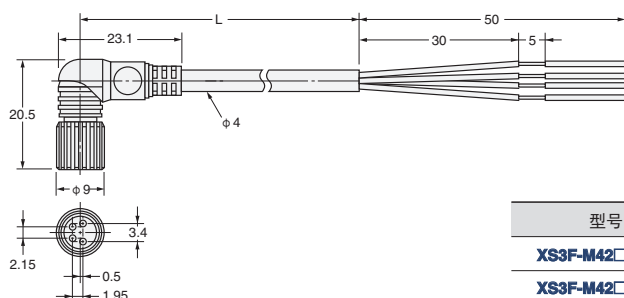

型号	导线长度L(m)
XS3F-M42□-402-A	2
XS3F-M42□-405-A	5

安装支架

89-A E39-L143

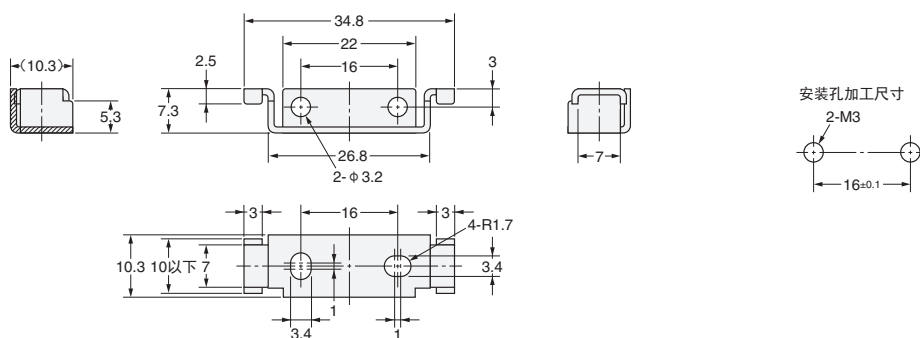
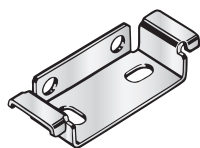

材质：不锈钢 (SUS304)

DIN 导轨

89-B PFP-100N
PFP-50N

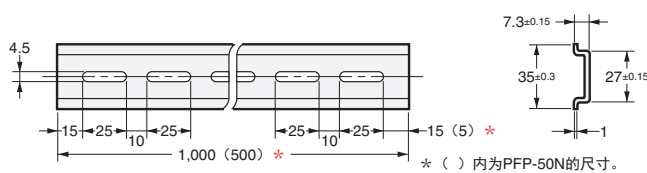

材质：铝

89-C PFP-100N2

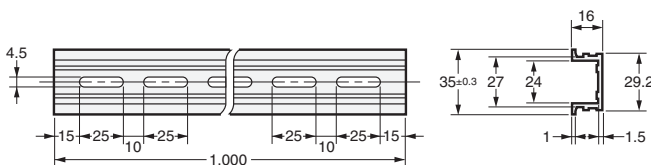

材质：铝

终端板

89-D PFP-M

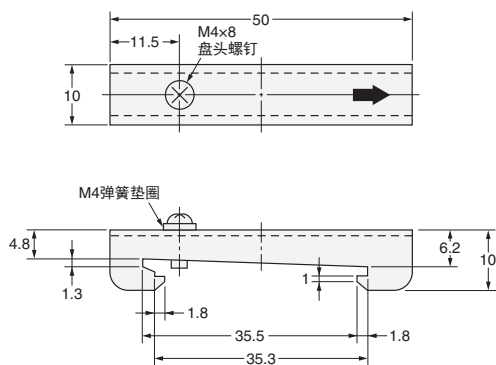
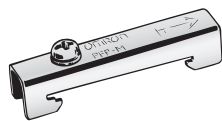

材质：铁、镀锌

光纤特点

选定指南

光纤单元

螺钉
圆柱
标准安装

扁平
套筒
节省空间

小光点
大功率
窄视野
背景切除
光束强化

回归反射
限定反射
透明物体检测

耐化学药品
耐油
耐弯曲
耐断线
耐环境
耐热

区域
液面
耐真空
专用应用
FPD
半导体太
阳能电池

设置
信息

光纤放大器
通信单元附件

技术指南
注意事项

型号索引



光纤单元参考信息

光缆长度的影响

光纤单元的规格一览中记载的检测距离是与按型号末尾附带的光缆长度相对应的值。

缩短、延长光缆长度后，检测距离会发生变化。

下面的曲线是将光缆长度为2m时的检测距离作为100%时的各光纤长度对应的检测距离比率。

请作为设置距离的大致标准进行参考。

但，需要注意的是，使用光纤接插件进行延长时，检测距离比上述比率更短。

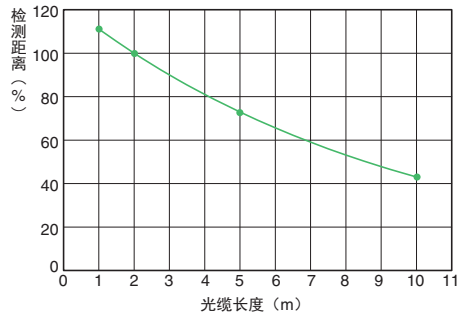

* 以光纤长度 2m 为 100%
(对射型/反射型通用)

(反射型) 物体类别 检测距离比率

下面的曲线是将本公司标准检测物体的白色画纸的检测距离作为100%时的各种物体对应的检测距离比率。

请将离用户检测物体较近的物体的值作为设置距离的大致标准。

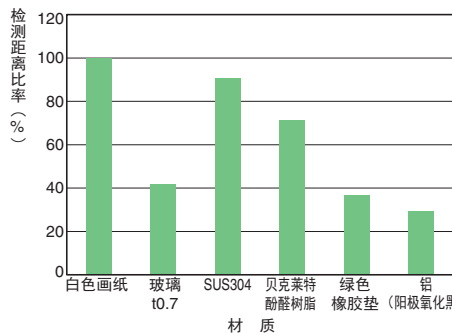

* 以白色画纸为 100%

光缆的种类

光缆种类的不同特点。

(光纤单元规格一览的电缆弯曲半径一栏中记载有“不易折弯”、“耐弯曲”，形状一栏中记载有“同轴”。

无上述记载时，为标准情况。)

● 不易折断

是不易折断，能够轻松接线的弯曲半径较小的光纤。

是一种即使弯曲，光量衰减也会较小，使用简便的电缆。

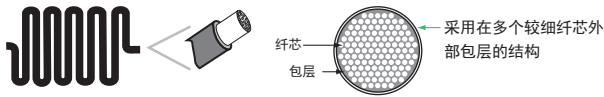

● 耐弯曲

是活动部位能够使用的抗反复弯曲性能强大的光纤。

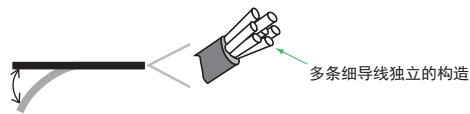

● 标准

与耐弯曲及不易折断的光纤相比，这是一款是弯曲半径较大的光纤。

请用于弯曲半径较大，不能活动的场所。



● 同轴反射型

适用于近距离检测小型物体。

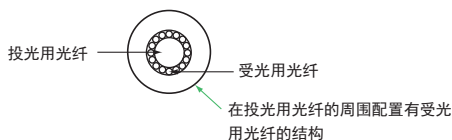

关于标准库存品的交货日期

强化光纤单元库存体制

交货日期,请尽管放心。
关于实际的交货日期,请咨询本公司的加盟店。

Q&A

分类	问题	回答
光纤单元	如何理解光纤单元的规格一览中的光轴直径的值?	<p>光轴直径是对射型光纤单元的“检测时使用的光束尺寸”。</p> <p>检测大于光轴直径的物体时,会将“检测时使用的光束”遮住,因此,可以判断为能够进行稳定检测。</p> <p>但,物体高速通过时,受光量可能会出现偏差。请更换成光轴直径较小的光纤单元或将光纤放大器的响应时间设定成高速或超高速模式。</p> 
	光纤单元是否有投、受光的区别?	<p>对射型光纤不分投、受光。</p> <p>反射型光纤中的同轴反射型有投、受光之分。</p> <p>投光用光纤中加入了识别要素,因此,详细情况,请参见光纤单元的各种外形尺寸。</p>
	螺纹型及圆柱型的安装孔按多大尺寸开孔比较好?	请参见第58~61页中的“推荐加工孔尺寸”。
	光缆长度有区别吗?	<p>部分型号备有5m、10m。</p> <p>详细情况,请咨询本公司销售负责人。</p>
	开口角的概念是什么?	<p>投光光束的扩散角度。</p> 
	是否支持CE?	光纤单元不具有电气规格,因此,不在对象内。
	能够在防爆区使用?	不能在防爆区使用。
	LENS in 什么是镜头内置·光纤单元?	镜头内置·光纤单元是内置有镜头,具有高功率,能稳定检测,推荐使用的新标准光纤。
光纤放大器	是否能与其它光纤放大器连接使用?	E3X-HD系列只能与E3X-DA-S/MDA系列连接使用。
	可以使用手持式控制台吗?	E3NX-FA系列、E3X-HD系列均不能使用。
	可以使用传感器通信单元吗?	<p>如果使用E3NX-FA0系列,则E3NX-FA系列可与E3NW-ECT(EtherCAT)一起使用。</p> <p>如果使用E3X-HD0系列,则E3X-HD系列可与E3X-CRT(CompoNet)或E3X-ECT(EtherCAT)一起使用。</p>

光纤特点

选定指南

光纤单元

螺钉
圆柱
标准安装

扁平
套筒
节省空间

小光点
大功率
窄视野
背景切除
光束强化

回归反射
限定反射
透明物体检测

耐化学药品
耐油
耐弯曲
耐断线
耐热
耐环境

区域
液面
耐真空
专用应用

FPD
半导体
太阳能电池
信息

设置
通信单元附件
光纤放大器

注意事项
技术指南

型号索引



关于共通注意事项, 请参见www.fa.omron.com.cn/。

光纤放大器

警告

以确保安全为目的, 本产品不能直接或间接用于人体检测。

本产品不能作为保护人体的检测装置使用。



可能引发故障或起火。
请勿超过额定电压使用。



可能发生破裂。
切勿使用AC电源。



安全注意事项

下列项目是确保安全所需的内容, 请务必遵守。否则可能导致破损或起火。

①请勿在下列条件的场所中使用本产品。

- 阳光直射的场所
- 湿度高、可能结露的场所
- 有腐蚀性气体的场所
- 振动及冲击超出额定范围的场所
- 有水、油、化学药品飞沫的场所
- 有蒸汽的场所
- 有强电场、强磁场的场所

②请勿在具有易燃性、爆炸性气体的环境下使用。

③请勿在超过额定范围的环境中使用。

④为了确保操作和维护的安全性, 安装时请远离高压设备或动力设备。

⑤高压线、动力线与本产品的配线, 请分开配线。如果采用相同配线或同一管道配线, 则可能会受到感应影响, 出现误动作或破损。

⑥负载请在低于额定的条件下使用。否则可能引起破损、起火。

⑦请勿使负载短路。否则可能引起破损、起火。

⑧请正确连接负载。

⑨请勿错误布线, 如混淆电源极性等。

⑩和其他型号连接使用时, 请务必连接相同的电源并同时接通电源。如果连接其他的电源, 会影响连接时的功能。

⑪请勿在外壳破损的状态下使用。

⑫可能发生烫伤。根据使用条件(环境温度、电源电压等), 传感器表面温度可能会升高。操作时或清洗时请注意。

⑬设定传感器时, 请停止装置运行等, 确认安全后再进行操作。

⑭插拔配线时, 请务必先断开电源。

⑮请勿分解、维修、改造本体。

⑯废弃时请作为产业废弃物处理。

⑰请避免在水中, 雨天以及户外使用。

使用注意事项

①安装到DIN导轨时, 请切实安装, 直到听到“卡嚓”声。

②使用省配线接插件型时, 为防止触电及短路, 请在不使用的连接用电源端子上粘贴保护膜(接插件: E3X-CN系列附带)。使用传感器通信单元用接插件型时, 请在不使用的连接用电源端子上安装保护罩。

〈省配接插件型〉

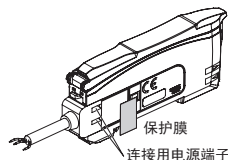

〈传感器通信单元用接插件型〉

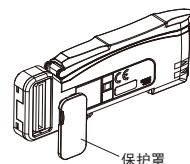

③<E3NX-FA系列>

请确保延长导线在30m以下(S标志认证为10m以下)。请使用截面积为0.3mm²以上的延长导线。通过加长电源线及省配线连接器连接放大器单元时, 请使用24~30V的电源电压。

<E3X-HD系列>

请确保延长导线在100m以下。
请使用截面积为0.3mm²以上的延长导线。

④x作用在导线部的力, 请低于以下值。

张力40N以下、扭矩0.1N·m以下、按压20N以下、弯曲29.4N以下

⑤在光纤单元固定于光纤放大器的状态下, 请勿对其进行野蛮操作, 如拉扯、按压、扭曲等。

⑥请务必在安装保护罩之后使用。否则可能发生误动作。

⑦刚接通电源时, 根据具体的使用环境, 有时需要经过一定时间受光量/测量值才能稳定下来。

⑧电源接通后经过200ms以上后变为可检测状态。

⑨手持式控制台 E3X-MC11、E3X-MC11-SV2、E3X-MC11-S不能使用时。

⑩E3NX-FA系列与E3C、E2C、E3X之间, 防止相互干扰功能不起作用。E3X-HD系列与E3C、E2C、E3NX-FA、E3X-DA-N/SD/NA之间, 防止相互干扰功能不起作用。与E3X-DA-S/MDA之间, 防止相互干扰功能工作。

⑪过大的传感器光射入时, 有时防止相互干扰功能不会充分工作, 导致误动作。此时, 请将阈值设定得大一些。

⑫E3NX-FA系列中的标准型及高性能型不能使用传感器通信单元 E3X-DRT21-S、E3X-CRT、E3X-ECT、E3NW。传感器通信单元型(E3NX-FA0)可以使用传感器通信单元E3NW-ECT, 但不能使用E3X-DRT21-S、E3X-CRT、E3X-ECT。

E3X-HD系列中的标准型不能使用传感器通信单元

E3X-DRT21-S、E3X-CRT、E3X-ECT、E3NW。

传感器通信单元型(E3X-HD0)可以使用传感器通信单元

E3X-CRT、E3X-ECT, 但不能使用E3X-DRT21-S、E3NW。

⑬万一感觉有异常时, 请立即停止使用, 并断开电源, 然后与公司的分店或销售点联系。

⑭清扫时请勿使用稀释剂、苯、丙酮、柴油等。

关于光纤放大器的安装

■安装到DIN导轨

1. 将光纤单元插入部一侧的卡爪挂在导轨上, 压入钩子, 直到听到“卡嚓”声。

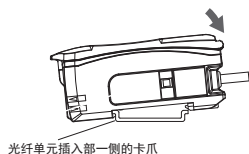

■从DIN导轨卸下

1. 将本体沿箭头1方向推。
2. 朝箭头2方向提拉。

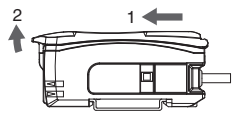

关于接线颜色及其功能, 请参见输入输出段电路图或本体侧面的标示。

■连接后使用时(接插件型时)

1. 将光纤放大器一台一台地安装到DIN导轨上, 插入接插件, 直到听到“卡嚓”的声音。
2. 将光纤放大器朝箭头2的方向滑动。
3. 请使用另售的端板(PFP-M)用力将光纤放大器夹紧, 防止振动等导致放大器脱离。
4. 请使用螺丝刀拧紧端板的螺丝。

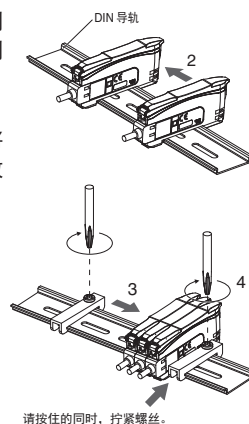

请按住的同时, 拧紧螺丝。



- 有振动等时, 即使是光纤放大器单品, 也要使用端板。
- 最大可连接台数如下所示。

	最多可连接台数	防止相互干扰台数
E3NX-FA系列 *	30台	10台
E3X-HD系列 标准型 * (E3X-HD11/HD41/HD6/HD8)	16台	10台
E3X-HD0	连接E3X-ECT时	30台
	连接E3X-CRT时	16台

- 连接使用时, 可使用的环境温度因连接数量而异, 请确认“额定规格/性能”。
- 连接或拆卸时请务必切断电源。
- * 将检测功能选为超高速模式(SHS)时, 防止相互干扰功能无效。

关于光纤单元的安装

■光纤切割机的使用方法

请按照下图所示的步骤来切割细径光纤。
如果是标准光纤, 请先插到要切断的位置, 再进行切割。

①	如右图所示, 在临时固定的状态下出厂。	
②	将光纤长度调整到希望的长度, 拧紧。	
③	将光纤单元放入E39-F4并进行剪裁。	
④	完成状态。 (正常的切割状态)	

注: 插入光纤放大器的方向如上图所示。

■光纤单元的安装

1. 打开保护罩。
2. 翘起锁定扳钮。
3. 将光纤单元从光纤单元插入口插到底。
4. 将锁定扳钮恢复到原先的方向, 固定好光纤单元。

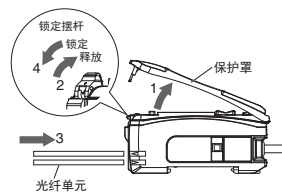

- 将同轴反射型光纤单元安装在本体中时, 请将单芯光纤单元安装在安装孔的上(投光)侧, 将多芯光纤单元安装在安装孔下(受光)侧。单芯光纤单元(投光)在电缆中加入了识别要素。详细情况, 请参考光纤单元的各种外形尺寸。

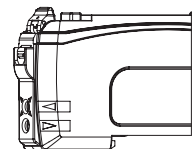

- 拔下光纤单元时, 请按与上述步骤相反的步骤操作。为维持光纤单元的特性, 请在确定锁定解除后再拔下光纤单元。

传感器通信单元(E3X-CRT/E3X-ECT/E3NW-ECT)的使用注意事项, 请阅读用户手册。
E3X-CRT → SCHE-CN5-761、E3X-ECT → SCHE-CN5-762、E3NW-ECT → SCHE-CN5-763



光纤单元

警告

以确保安全为目的,本产品不能直接或间接用于人体检测。
本产品不能作为保护人体的检测装置使用。



使用注意事项

请勿在超过额定范围的环境中使用。

●安装时

关于拧紧

安装光纤单元时,拧紧扭矩请参见第58~61页。

〈螺丝安装型〉

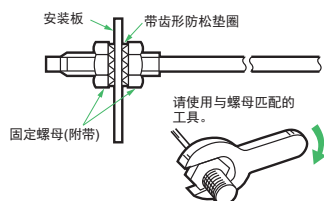

〈圆柱型〉

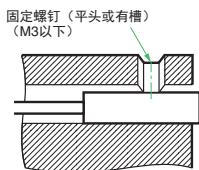

〈耐化学品/耐油型〉

检测头被氟树脂覆盖的光纤单元(E32-T□F、D□F),向用户推荐下图所示的固定方法,这种方法不会造成氟树脂外壳出现裂缝。使用固定螺钉安装时,请注意不要让外壳产生裂缝。

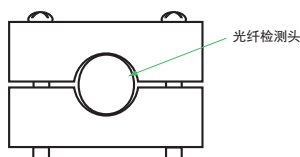

关于连接

- 请勿对光纤单元过度施力,如拉扯或挤压等。拉伸强度,请参考第58~61页。
- 光纤单元的弯曲半径,请确保大于容许弯曲半径。弯曲半径、根部的不可弯曲长度,请参考第58~61页。
- 请勿施加压缩、载荷。

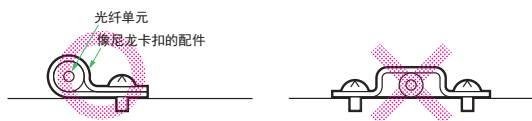

- 对于振动导致的光纤头折断,以下方法比较有效。

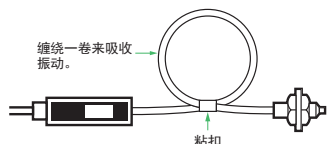

关于套管折弯机(E39-F11)

- 请尽量采用较大的不锈钢管弯曲半径。减小弯曲半径的话,检测距离会变短。
- 将不锈钢管的前端插入套管折弯机的凹槽内,沿边角的曲率慢慢弯曲。

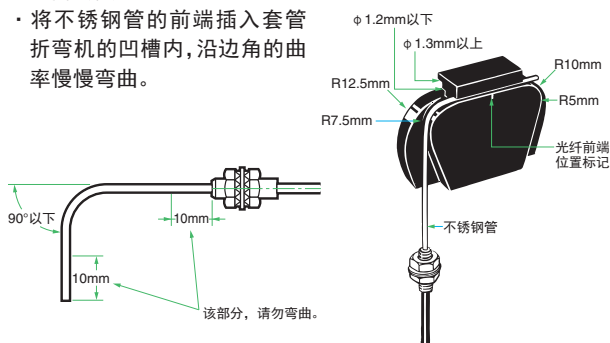

关于耐热光纤(E32-D51(R)、E32-T51(R))

无法使用光纤接插件 E39-F10进行延长。

关于E32-T14

透镜的前端部分如果有反射物体,则可能会变成入光状态。此时,请将附带的黑色薄膜粘贴到透镜的前端部。

关于E32-T16PR

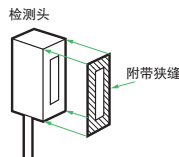

使用附带的狭缝板时,请揭下衬纸,对齐检测表面的外形线进行粘贴。近距离设置,饱和(无法获得光量变化)时,请安装狭缝板。

关于真空光纤(E32-□V)

法兰、真空侧光纤、透镜单元已清洗干净,但为了保险起见,在高真空条件下使用时,请使用酒精等再次清洗,对其进行脱脂。

关于液位传感器(E32-D82F1)

- 固定光纤单元请使用不能弯曲的部分。如果没有使用不可弯曲部进行固定,则液位检测位置可能会偏移。

关于液位传感器(管安装型)

- 使用扎带固定时,请确保管子不会变形。

●调整时

关于液位检测光纤(E32-D82F1)检测位置

液位检测位置位于距氟树脂部前端5.2±2mm的位置。(参见右图)

液位检测位置因液体的表面张力及光纤单元的检测位置的潮湿状态而异。

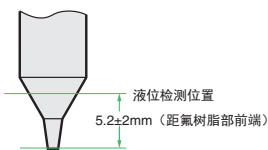

●其他

关于液位检测光纤(E32-D82F1)

- 在以下状态下,动作有时会变得不稳定。
 - ①检测传感头部的圆锥部上有气泡附着的状态。
 - ②检测传感头部的圆锥部上有溶质析出附着的状态。
 - ③粘度较强的液体。
- 乳白色液体等部分液体有时会无法检测。
- 不要碰到前端。
- 检测传感头的裂纹、变形等可能会造成动作不稳定。
- 请在下述条件下使用：
 - 压力范围：-50~+500kPa
- 在无工件示教使用时,请将光纤尖端沉到液体中进行示教。(液体中受光量的上方10%处设定了灵敏度,不受因液体而引起的受光量的变动的的影响,对高粘性液体有效。)
- 在有工件/无工件示教使用时,首先示教的是从液体向外拿出时,其次示教的是沉到液体中时。(对在高温时产生气泡的液体,有工件/无工件示教有效。)
- 使用最大灵敏度设定时可能无法检测液体,请注意。

关于耐化学品/耐油光纤、液位检测光纤(E32-D82F1)

氟树脂虽然具有较强的耐化学品性能,但在气化后的化学品(气体)及水蒸气的气体环境下会渗透到传感器内部,造成误动作及设备损坏。在这种环境下使用时,请做好充分确认工作。

附件

关于使用E32-R21附带反射板(E39-R3)时

- ①使用背面粘贴胶带时,请先使用洗涤剂后将粘贴处的油、灰尘等清洗干净。否则,无法粘贴。
- ②在油及化学品的场所不能使用。

耐断线用保护螺旋管(E39-F32□)的安装方法

- ①从保护螺旋管头接插件侧(切有螺纹)插入光纤单元。

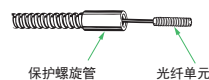

- ②将光纤前端拧进保护螺旋管中(拧进时,请延长保护螺旋管,在不会扭转光纤的同时,转动保护螺旋管。)

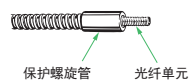

- ③使用附带的螺母固定到安装板上。

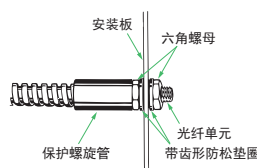

- ④固定端盖时,请务必使用附带的滑鞍进行固定。(在其它部位进行固定时,请通过缠胶带等加大外径,然后再进行固定。)

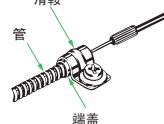

光纤接插件(E39-F10)的安装方法

请按下表列出的步骤进行安装。

- ①请将光纤单元插入旋转卡扣。
- ②请将旋转卡扣插入叠接头。

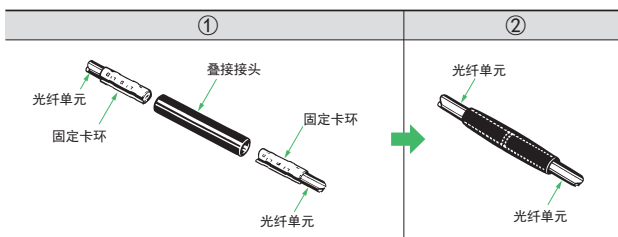

- 安装时,请尽量将各个光纤单元紧靠在一起。但,请注意,使用接插件延长时,检测距离会缩短约25%。
- 如果光纤直径不是φ2.2mm,则不能使用。

光纤特点

选定指南

光纤单元

螺钉
圆柱

扁平
套筒

小光点

大功率

容视野

背景切除

回归反射

限定反射

透明物体检测

耐化学品

耐油

耐弯曲

耐断线

耐热

区域

液面

耐真空

FPD

半导体
太阳能池

信息

设置

通信单元附件

光纤放大器

技术指南

注意事项

型号索引



光纤特点

选定指南

光纤单元

标准安装

节省空间

光束强化

透明物体检测

耐环境

区域

专用应用

信息

通信单元附件

技术指南

型号索引

型号	规格一览	外形尺寸
E32-A		
E32-A01 5M	P.50	P.51 (51-A)
E32-A03 2M	P.30	P.31 (31-A)
	P.56	P.57 (57-A)
E32-A03-1 2M	P.30	P.31 (31-B)
	P.56	P.57 (57-B)
E32-A04 2M	P.30	P.31 (31-C)
	P.56	P.57 (57-C)
E32-A08 2M	P.36	P.37 (37-C)
	P.54	P.55 (55-B)
E32-A08H2 2M	P.46	P.47 (47-D)
	P.54	P.55 (55-C)
E32-A09 2M	P.36	P.37 (37-F)
	P.54	P.55 (55-E)
E32-A09H2 2M	P.46	P.47 (47-E)
	P.54	P.55 (55-F)
E32-A12 2M	P.36	P.37 (37-D)
	P.54	P.55 (55-D)
E32-C		
E32-C11N 2M	P.08 (P.22)	P.09 (P.23) (09-B)
E32-C31 2M	P.08 (P.20-22/34)	P.09 (P.21-23/35) (09-D)
E32-C31M 1M	P.08	P.09 (09-E)
E32-C31N 2M	P.08 (P.20-22)	P.09 (P.21-23) (09-A)
E32-C41 1M	P.22	P.23 (23-A)
		(23-D)
E32-C42 1M	P.20	P.21 (21-A)
		(21-B)
E32-C42S 1M	P.20	P.21 (21-E)
E32-CC200 2M	P.08 (P.22)	P.09 (P.23) (09-H)
E32-D		
E32-D11 2M	P.42	P.43 (43-E)
E32-D11R 2M	P.08	P.09 (09-G)
E32-D11U 2M	P.38	P.39 (39-I)
E32-D12F 2M	P.38	P.39 (39-H)
E32-D15XR 2M	P.14	P.15 (15-D)
E32-D15YR 2M	P.14	P.15 (15-E)
E32-D15ZR 2M	P.14	P.15 (15-F)
E32-D16 2M	P.24	P.25 (25-D)
E32-D21 2M	P.42	P.43 (43-B)
E32-D211R 2M	P.08	P.09 (09-F)
E32-D21B 2M	P.42	P.43 (43-D)
E32-D21R 2M	P.08	P.09 (09-C)
E32-D21-S3 2M	P.18	P.19 (19-J)
E32-D221B 2M	P.12	P.13 (19-D)
	P.42	P.43 (43-C)
E32-D22B 2M	P.12	P.13 (19-A)
	P.42	P.43 (43-A)
E32-D22R 2M	P.12	P.13 (19-C)
E32-D22-S1 2M	P.18	P.19 (19-I)
E32-D24R 2M	P.18	P.19 (19-A)
E32-D24-S2 2M	P.18	P.19 (19-B)
E32-D25XB 2M	P.42	P.43 (43-F)
E32-D25-S3 2M	P.18	P.19 (19-L)
E32-D31-S1 0.5M	P.18	P.19 (19-G)
E32-D32L 2M	P.12	P.13 (19-E)
E32-D32-S1 0.5M	P.18	P.19 (19-F)
E32-D33 2M	P.12	P.13 (19-F)
	P.18	P.19 (19-E)
E32-D331 2M	P.18	P.19 (19-D)
E32-D36P1 2M	P.48	P.49 (49-D)

型号	规格一览	外形尺寸
E32-D36T 2M	P.50	P.51 (51-C)
E32-D43M 1M	P.12	P.13 (19-B)
	P.18	P.19 (19-C)
E32-D51 2M	P.46	P.47 (47-B)
E32-D51R 2M	P.46	P.47 (47-A)
E32-D61-S 2M	P.46	P.47 (47-G)
E32-D611-S 2M	P.46	P.47 (47-F)
E32-D73-S 2M	P.46	P.47 (47-H)
E32-D81R-S 2M	P.46	P.47 (47-C)
E32-D82F1 4M	P.50	P.51 (51-D)
E32-DC200BR 2M	P.18	P.19 (19-K)
E32-DC200F4R 2M	P.18	P.19 (19-H)
E32-L		
E32-L11FP 2M	P.38	P.39 (39-F)
	P.54	P.55 (55-G)
E32-L11FS 2M	P.38	P.39 (39-G)
	P.54	P.55 (55-H)
E32-L15 2M	P.20	P.21 (21-F)
E32-L16-N 2M	P.32	P.33 (39-A)
	P.36	P.37 (37-B)
	P.54	P.55 (55-A)
E32-L24S 2M	P.32	P.33 (39-B)
	P.36	P.37 (37-A)
E32-L25L 2M	P.32	P.33 (39-C)
E32-L25T 2M	P.50	P.51 (51-B)
E32-LD11 2M	P.08	P.09 (09-I)
E32-LD11R 2M	P.08	P.09 (09-I)
E32-LT11 2M	P.06	P.07 (07-C)
	P.24	P.25 (25-B)
E32-LT11R 2M	P.06	P.07 (07-C)
	P.24	P.25 (25-B)
E32-R		
E32-R16 2M	P.34	P.35 (35-B)
E32-R21 2M	P.34	P.35 (35-C)
E32-T		
E32-T10V 2M	P.52	P.53 (53-D)
E32-T11 2M	P.40 (P.26)	P.41 (P.27) (41-C)
E32-T11F 2M	P.38	P.39 (39-C)
E32-T11N 2M	P.06 (P.26)	P.07 (P.27) (07-A)
E32-T11NF 2M	P.38	P.39 (39-A)
E32-T11R 2M	P.06 (P.24)	P.07 (P.25-26) (07-B)
E32-T12F 2M	P.38	P.39 (39-B)
E32-T12R 2M	P.10	P.11 (11-C)
E32-T14 2M	P.24	P.25 (25-C)
E32-T14F 2M	P.38	P.39 (39-D)
E32-T14LR 2M	P.10	P.11 (11-D)
E32-T15XR 2M	P.14	P.15 (15-A)
E32-T15YR 2M	P.14	P.15 (15-B)
E32-T15ZR 2M	P.14	P.15 (15-C)
E32-T16JR 2M	P.48	P.49 (49-B)
E32-T16PR 2M	P.48	P.49 (49-A)
E32-T16WR 2M	P.48	P.49 (49-C)
E32-T17L 10M	P.24	P.25 (25-A)
E32-T21 2M	P.40	P.41 (41-B)
E32-T21-S1 2M	P.16	P.17 (17-D)
E32-T223R 2M	P.10	P.11 (11-A)
E32-T22B 2M	P.10	P.11 (11-B)
	P.40	P.41 (41-A)
E32-T22S 2M	P.30	P.31 (31-F)
E32-T24E 2M	P.16	P.17 (17-B)

型号	规格一览	外形尺寸
E32-T24R 2M	P.16	P.17 (17-A)
E32-T24S 2M	P.30	P.31 (31-E)
	P.56	P.57 (57-E)
E32-T24SR 2M	P.30	P.31 (31-D)
	P.56	P.57 (57-D)
E32-T25XB 2M	P.40	P.41 (41-D)
E32-T33 1M	P.16	P.17 (17-C)
E32-T51 2M	P.44 (P.28)	P.45 (P.29) (45-B)
E32-T51F 2M	P.38	P.39 (39-E)
E32-T51R 2M	P.44 (P.28)	P.45 (P.29) (45-A)
E32-T51V 1M	P.52	P.53 (53-A)
E32-T61-S 2M	P.44 (P.28)	P.45 (P.29) (45-D)
E32-T81R-S 2M	P.44 (P.28)	P.45 (P.29) (45-C)
E32-T84SV 1M	P.52	P.53 (53-C)
E32-TC200BR 2M	P.16	P.17 (17-E)
E32-V		
E32-VF1	P.52	P.53 (53-F)
E32-VF4	P.52	P.53 (53-E)
E39-F		
E39-F1	P.26-28	P.26 (26-A)
E39-F1-33	P.28	P.28 (28-D)
E39-F11	P.17	—
E39-F16	P.26-28	P.26 (26-B)
E39-F17	P.20	P.21 (21-B)
E39-F18	P.22	P.23 (23-G)
		(23-H)
E39-F1V	P.52	P.53 (53-B)
E39-F2	P.26-28	P.26 (26-C)
E39-F32A	P.42	P.43 (43-G)
E39-F32C	P.40	P.41 (41-E)
	P.42	P.43 (43-G)
E39-F32D	P.42	P.43 (43-G)
E39-F3A	P.20	P.21 (21-A)
E39-F3A-5	P.22	P.23 (23-A)
		(23-B)
		(23-C)
E39-F3B	P.22	P.23 (23-D)
		(23-E)
		(23-F)
E39-F3C	P.20	P.21 (21-C)
		(21-D)
E39-F3R	P.34	P.35 (35-A)
E39-R		
E39-R1	—	P.35 (35-B)
E39-R3	—	P.35 (35-C)
E39-RP37	P.34	P.35 (35-A)
E39-L		
E39-L143	—	P.89 (89-A)
E3NW		
E3NW-DS	P.76	P.77 (77-B)
E3NW-ECT	P.76	P.77 (77-A)
E3NX-FA		
E3NX-FA11 2M	P.66	P.68 (68-A)
E3NX-FA21 2M	P.66	P.68 (68-A)
E3NX-FA41 2M	P.66	P.68 (68-A)
E3NX-FA51 2M	P.66	P.68 (68-A)
E3NX-FA6	P.66	P.68 (68-B)
E3NX-FA7	P.66	P.68 (68-B)
E3NX-FA7TW	P.66	P.68 (68-B)
E3NX-FA8	P.66	P.68 (68-B)

型号	规格一览	外形尺寸
E3NX-FA9	P.66	P.68 (68-B)
E3NX-FA9TW	P.66	P.68 (68-B)
E3X-CN		
E3X-CN11	P.88	P.88 (88-A)
E3X-CN12	P.88	P.88 (88-B)
E3X-CN21	P.88	P.88 (88-A)
E3X-CN22	P.88	P.88 (88-B)
E3X-CRT		
E3X-CRT	P.86	P.87 (87-A)
E3X-ECT		
E3X-ECT	P.86	P.87 (87-B)
E3X-HD		
E3X-HD0	P.80	P.81 (81-C)
E3X-HD11 2M	P.80	P.80 (80-A)
E3X-HD14	P.80	P.81 (81-B)
E3X-HD41 2M	P.80	P.80 (80-A)
E3X-HD44	P.80	P.81 (81-B)
E3X-HD6	P.80	P.81 (81-A)
E3X-HD8	P.80	P.81 (81-A)
PFP		
PFP-100N	—	P.89 (89-B)
PFP-100N2	—	P.89 (89-C)
PFP-50N	—	P.89 (89-B)
PFP-M	—	P.89 (89-D)
XS3F		
XS3F-M421-402-A	P.88	P.88 (88-C)
XS3F-M421-405-A	P.88	P.88 (88-C)
XS3F-M422-402-A	P.88	P.88 (88-D)
XS3F-M422-405-A	P.88	P.88 (88-D)



N-Smart的系列化

光纤放大器 E3NX-FA

彩色光纤放大器 E3NX-CA

智能激光放大器 E3NC

智能接触放大器 E9NC-T

N-Smart放大器
操作统一、简单

N-Smart
有无 / 判别 / 测量

如果使用多点传感器
利用网络将更加方便，
进一步降低初次投入成本

传感器通信单元 E3NW

EtherCAT

CompoNet

CC-Link V2

NEW 光纤传感器新产品介绍

光纤单元中的透镜
E32-LT/LD
→第 06、08 页



功能强大的稳定检测，从此变成标准性能！

护套型光纤单元
E32-□-S□
→第 16、18 页



在可离开安装位置进行检测的护套型基础上增加了新的形状系列

光纤放大器
E3NX-FA
→第 62 页



以全新水平的检测性能，为设备的稳定运转做贡献

承诺事项

承蒙对欧姆龙株式会社（以下简称“本公司”）产品的一贯厚爱和支持，藉此机会再次深表谢意。

如果未特别约定，无论贵司从何处购买的产品，都将适用本承诺事项中记载的事项。

请在充分了解这些注意事项基础上订购。

1. 定义

本承诺事项中的术语定义如下。

- (1) “本公司产品”：是指“本公司”的FA系统机器、通用控制器、传感器、电子/结构部件。
- (2) “产品目录等”：是指与“本公司产品”有关的欧姆龙综合产品目录、FA系统设备综合产品目录、安全组件综合产品目录、电子/机构部件综合产品目录以及其他产品目录、规格书、使用说明书、操作指南等，包括以电子数据方式提供的资料。
- (3) “使用条件等”：是指在“产品目录等”资料中记载的“本公司产品”的使用条件、额定值、性能、运行环境、操作使用方法、使用时的注意事项、禁止事项以及其他事项。
- (4) “客户用途”：是指客户使用“本公司产品”的方法，包括将“本公司产品”组装或运用到客户生产的部件、电子电路板、机器、设备或系统等产品中。
- (5) “适用性等”：是指在“客户用途”中“本公司产品”的(a)适用性、(b)动作、(c)不侵害第三方知识产权、(d)法规法令的遵守以及(e)满足各种规格标准。

2. 关于记载事项的的注意事项

对“产品目录等”中的记载内容，请理解如下要点。

- (1) 额定值及性能值是在单项试验中分别在各种条件下获得的值，并不构成对各额定值及性能值的综合条件下获得值的承诺。
- (2) 提供的参考数据仅作为参考，并非可在该范围内一直正常运行的保证。
- (3) 应用示例仅作参考，不构成对“适用性等”的保证。
- (4) 如果因技术改进等原因，“本公司”可能会停止“本公司产品”的生产或变更“本公司产品”的规格。

3. 使用时的注意事项

选用及使用本公司产品时请理解如下要点。

- (1) 除了额定值、性能指标外，使用时还必须遵守“使用条件等”。
- (2) 客户应事先确认“适用性等”，进而再判断是否选用“本公司产品”。“本公司”对“适用性等”不做任何保证。
- (3) 对于“本公司产品”在客户的整个系统中的设计用途，客户应负责事先确认是否已进行了适当配电、安装等事项。
- (4) 使用“本公司产品”时，客户必须采取如下措施：
(i) 相对额定值及性能指标，必须在留有余量的前提下使用“本公司产品”，并采用冗余设计等安全设计(ii) 所采用的安全设计必须确保即使“本公司产品”发生故障时也可将“客户用途”中的危险降到最小程度、(iii) 构建随时提示使用者危险的完整安全体系、(iv) 针对“本公司产品”及“客户用途”定期实施各项维护保养。
- (5) 因DDoS攻击(分布式DoS攻击)、计算机病毒以及其他技术性有害程序、非法侵入，即使导致“本公司产品”、所安装软件、或者所有的计算机器材、计算机程序、网络、数据库受到感染，对于由此而引起的直接或间接损失、损害以及其他费用，“本公司”将不承担任何责任。
对于(i) 杀毒保护、(ii) 数据输入输出、(iii) 丢失数据的恢复、(iv) 防止“本公司产品”或者所安装软件感染计算机病毒、(v) 防止对“本公司产品”的非法侵入，请客户自行负责采取充分措施。
- (6) “本公司产品”是作为应用于一般工业产品的通用产品而设计生产的。除“本公司”已表明可用于特殊用途的，或已经与客户有特殊约定的情形外，若客户将“本公司产品”直接用于以下用途的，“本公司”无法作出保证。
 - (a) 必须具备很高安全性的用途(例：核能控制设备、燃烧设备、航空/宇宙设备、铁路设备、升降设备、娱乐设备、医疗设备、安全装置、其他可能危及生命及人身安全的用途)
 - (b) 必须具备很高可靠性的用途(例：燃气、自来水、电力等供应系统、24小时连续运行系统、结算系统、以及其他处理权利、财产等的用途等)
 - (c) 具有苛刻条件或严酷环境的用途(例：安装在室外的设备、会受到化学污染的设备、会受到电磁波影响的设备、会受到振动或冲击的设备等)
 - (d) “产品目录等”资料中未记载的条件或环境下的用途
- (7) 除了不适用于上述3.(6)(a)至(d)中记载的用途外，“本产品目录等资料中记载的产品”也不适用于汽车(含二轮车，下同)。请勿配置到汽车上使用。关于汽车配置用产品，请咨询本公司销售人员。

4. 保修条件

“本公司产品”的保修条件如下。

- (1) 保修期限 自购买之日起1年。(但是，“产品目录等”资料中有明确说明时除外。)
- (2) 保修内容 对于发生故障的“本公司产品”，由“本公司”判断并可选择以下其中之一方式进行保修。
 - (a) 在本公司的维修保养服务点对发生故障的“本公司产品”进行免费修理(但是对于电子、结构部件不提供维修服务。)
 - (b) 对发生故障的“本公司产品”免费提供同等数量的替代品
- (3) 当故障因以下任何一种情形引起时，不属于保修的范围。
 - (a) 将“本公司产品”用于原本设计用途以外的用途
 - (b) 超过“使用条件等”范围的使用
 - (c) 违反本注意事项“3. 使用时的注意事项”的使用
 - (d) 非因“本公司”进行的改装、修理导致故障时
 - (e) 非因“本公司”出品的软件导致故障时
 - (f) “本公司”生产时的科学、技术水平无法预见的原因
 - (g) 除上述情形外的其它原因，如“本公司”或“本公司产品”以外的原因(包括天灾等不可抗力)

5. 责任限制

本承诺事项中记载的保修是关于“本公司产品”的全部保证。对于因“本公司产品”而发生的其他损害，“本公司”及“本公司产品”的经销商不负任何责任。

6. 出口管理

客户若将“本公司产品”或技术资料出口或向境外提供时，请遵守中国及各国关于安全保障进出口管理方面的法律、法规。否则，“本公司”有权不予提供“本公司产品”或技术资料。

IC321GC-zh

202108

注：规格如有变更，恕不另行通知。请以最新产品说明书为准。

欧姆龙自动化(中国)有限公司

<http://www.fa.omron.com.cn> 咨询热线：400-820-4535

承诺事项

承蒙对欧姆龙株式会社(以下简称“本公司”)产品的一贯厚爱和支持,藉此机会再次深表谢意。
如果未特别约定,无论贵司从何处购买的产品,都将适用本承诺事项中记载的事项。
请在充分了解这些注意事项基础上订购。

1. 定义

本承诺事项中的术语定义如下。

- (1) “本公司产品”:是指“本公司”的FA系统机器、通用控制器、传感器、电子/结构部件。
- (2) “产品目录等”:是指与“本公司产品”有关的欧姆龙综合产品目录、FA系统设备综合产品目录、安全组件综合产品目录、电子/机构部件综合产品目录以及其他产品目录、规格书、使用说明书、操作指南等,包括以电子数据方式提供的资料。
- (3) “使用条件等”:是指在“产品目录等”资料中记载的“本公司产品”的使用条件、额定值、性能、运行环境、操作使用方法、使用时的注意事项、禁止事项以及其他事项。
- (4) “客户用途”:是指客户使用“本公司产品”的方法,包括将“本公司产品”组装或运用到客户生产的部件、电子电路板、机器、设备或系统中。
- (5) “适用性等”:是指在“客户用途”中“本公司产品”的(a)适用性、(b)动作、(c)不侵害第三方知识产权、(d)法规法令的遵守以及(e)满足各种规格标准。

2. 关于记载事项的注意事項

对“产品目录等”中的记载内容,请理解如下要点。

- (1) 额定值及性能值是在单项试验中分别在各条件下获得的值,并不构成对各额定值及性能值的综合条件下获得值的承诺。
- (2) 提供的参考数据仅作为参考,并非可在该范围内一直正常运行的保证。
- (3) 应用示例仅作参考,不构成对“适用性等”的保证。
- (4) 如果因技术改进等原因,“本公司”可能会停止“本公司产品”的生产或变更“本公司产品”的规格。

3. 使用时的注意事項

选用及使用本公司产品时请理解如下要点。

- (1) 除了额定值、性能指标外,使用时还必须遵守“使用条件等”。
- (2) 客户应事先确认“适用性等”,进而再判断是否选用“本公司产品”。“本公司”对“适用性等”不做任何保证。
- (3) 对于“本公司产品”在客户的整个系统中的设计用途,客户应负责事先确认是否已进行了适当配电、安装等事项。
- (4) 使用“本公司产品”时,客户必须采取如下措施:(i)相对额定值及性能指标,必须在留有余量的前提下使用“本公司产品”,并采用冗余设计等安全设计(ii)所采用的安全设计必须确保即使“本公司产品”发生故障时也可将“客户用途”中的危险降到最小程度、(iii)构建随时提示使用者危险的完整安全体系、(iv)针对“本公司产品”及“客户用途”定期实施各项维护保养。
- (5) 因DDoS攻击(分布式DoS攻击)、计算机病毒以及其他技术性有害程序、非法侵入,即使导致“本公司产品”、所安装软件、或者所有的计算机器材、计算机程序、网络、数据库受到感染,对于由此而引起的直接或间接损失、损害以及其他费用,“本公司”将不承担任何责任。
对于(i)杀毒保护、(ii)数据输入输出、(iii)丢失数据的恢复、(iv)防止“本公司产品”或者所安装软件感染计算机病毒、(v)防止对“本公司产品”非法侵入,请客户自行负责采取充分措施。
- (6) “本公司产品”是作为应用于一般工业产品的通用产品而设计生产的。除“本公司”已表明可用于特殊用途的,或已经与客户有特殊约定的情形外,若客户将“本公司产品”直接用于以下用途的,“本公司”无法作出保证。
 - (a) 必须具备很高安全性的用途(例:核能控制设备、燃烧设备、航空/宇宙设备、铁路设备、升降设备、娱乐设备、医疗设备、安全装置、其他可能危及生命及人身安全的用途)
 - (b) 必须具备很高可靠性的用途(例:燃气、自来水、电力等供应系统、24小时连续运行系统、结算系统、以及其他处理权利、财产的用途等)
 - (c) 具有苛刻条件或严酷环境的用途(例:安装在室外的设备、会受到化学污染的设备、会受到电磁波影响的设备、会受到振动或冲击的设备等)
 - (d) “产品目录等”资料中未记载的条件或环境下的用途
- (7) 除了不适用于上述3.(6)(a)至(d)中记载的用途外,“本产品目录等资料中记载的产品”也不适用于汽车(含二轮车,以下同)。请勿配置到汽车上使用。关于汽车配置用产品,请咨询本公司销售人员。

4. 保修条件

“本公司产品”的保修条件如下。

- (1) 保修期限 自购买之日起1年。(但是,“产品目录等”资料中有明确说明时除外。)
- (2) 保修内容 对于发生故障的“本公司产品”,由“本公司”判断并可选择以下其中之一方式进行保修。
 - (a) 在本公司的维修保养服务点对发生故障的“本公司产品”进行免费修理(但是对于电子、结构部件不提供修理服务。)
 - (b) 对发生故障的“本公司产品”免费提供同等数量的替代品
- (3) 当故障因以下任何一种情形引起时,不属于保修的范围。
 - (a) 将“本公司产品”用于原本设计用途以外的用途
 - (b) 超过“使用条件等”范围的使用
 - (c) 违反本注意事项“3.使用时的注意事項”的使用
 - (d) 非因“本公司”进行的改装、修理导致故障时
 - (e) 非因“本公司”出品的软件导致故障时
 - (f) “本公司”生产时的科学、技术水平无法预见的原因
 - (g) 除上述情形外的其它原因,如“本公司”或“本公司产品”以外的原因(包括天灾等不可抗力)

5. 责任限制

本承诺事项中记载的保修是关于“本公司产品”的全部保证。对于因“本公司产品”而发生的其他损害,“本公司”及“本公司产品”的经销商不负任何责任。

6. 出口管理

客户若将“本公司产品”或技术资料出口或向境外提供时,请遵守中国及各国关于安全保障进出口管理方面的法律、法规。否则,“本公司”有权不予提供“本公司产品”或技术资料。

IC321GC-zh

2021.10

注:规格如有变更,恕不另行通知。请以最新产品说明书为准。

欧姆龙自动化(中国)有限公司

http://www.fa.omron.com.cn/ 咨询热线:400-820-4535

欧姆龙自动化(中国)有限公司 版权所有 2021