

E5AC 数字式控制器



警告符号



警告

通电期间，请勿触摸端子。否则会导致触电等危险。不得让金属物体、导线或安装时产生的金属屑进入控制器。...

CHN 使用说明书

安全注意事项

感谢购买欧姆龙E5AC数字式控制器。本说明书描述了产品的功能、性能以及充分发挥产品使用效果的应用方法。请在使用该产品时注意以下事项：

警告 表示潜在的危险情况，如不加以防止，很可能导致轻度或中度的人身伤害或财产损失。在使用本产品前应仔细阅读本说明书。

尺寸规格

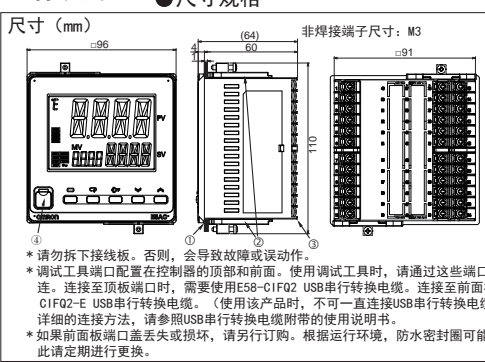

适用性 在客户的应用中，欧姆龙不负责产品与任何客户端产品所涉及的规格、规范和标准保持一致。...

安装

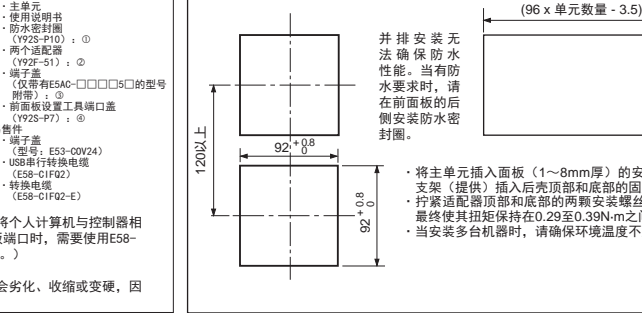

安全使用注意事项

- 请务必遵守以下注意事项，以避免操作失误、误动作或对产品特性及功能造成不良影响。... (1) 该产品只设计为在室内使用。...

规格

Table with 2 columns: Parameter (e.g., 供电电压, 工作电压范围, 功率消耗) and Specification/Value.

前面板的元件名称

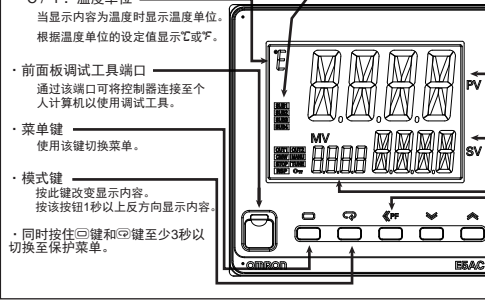

动作指示 SUB1: 辅助输出1指示; STOP: 控制停止指示; CMW: 通信写入允许/禁止指示; ON: 保护指示; MANU: 手动输出指示; TUNE: 自校正时间结束。

操作菜单

输入类型

Table mapping input types (铂电阻, 热电偶, 电压输入, etc.) to specific controller settings and ranges.

报警

Table defining alarm types (无报警, 偏差上下限, etc.) and their corresponding报警输出功能.

初始设定菜单

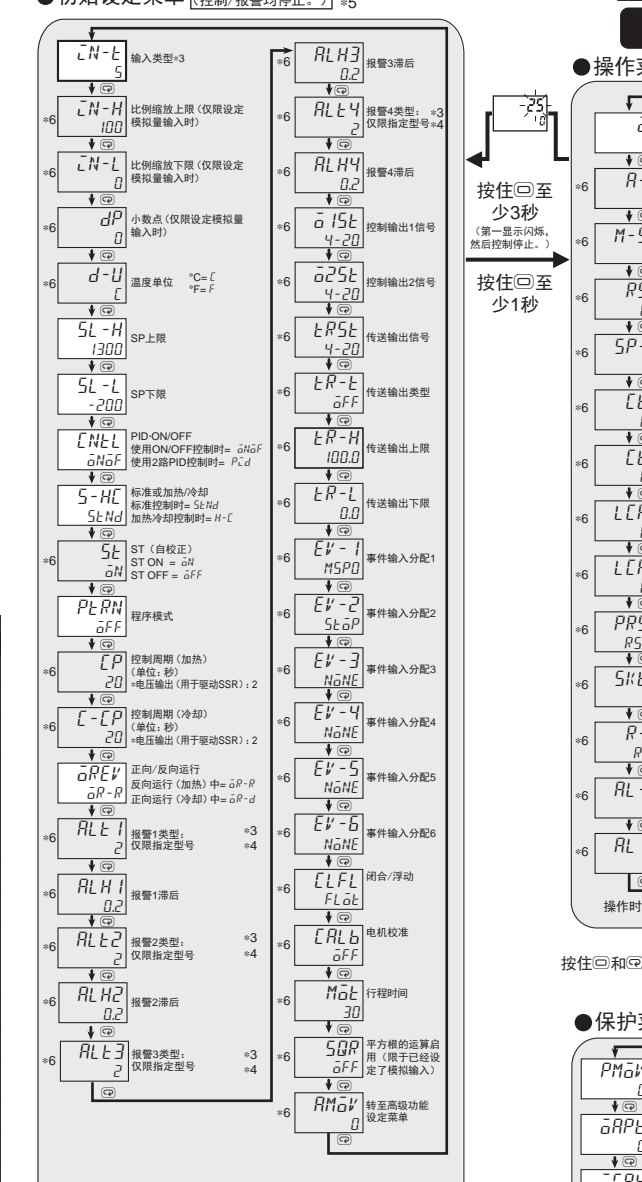

连接

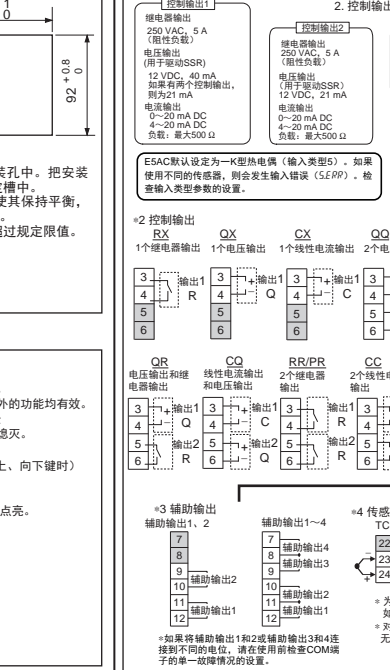

请勿在灰色端子上连接任何器件

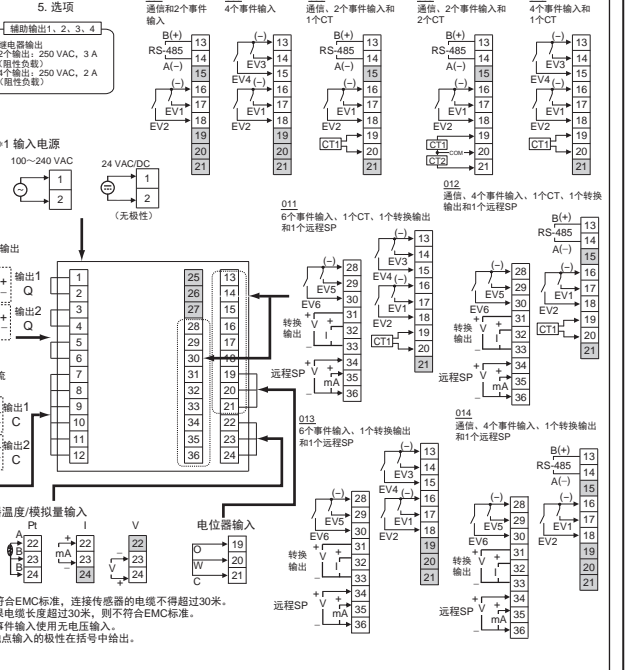

符合EN/IEC标准

这是一种A类设备。因其住宅区中会导致无线电干扰，所以要求用户采取适当的措施减少干扰。

符合安全标准

在输入电源、继电器输出之间以及其它端子之间提供了强化绝缘。由于UL认证要求，请使用带有出厂接线（内部接线）的E54-CT1L或E54-CT3L电流互感器。

操作菜单

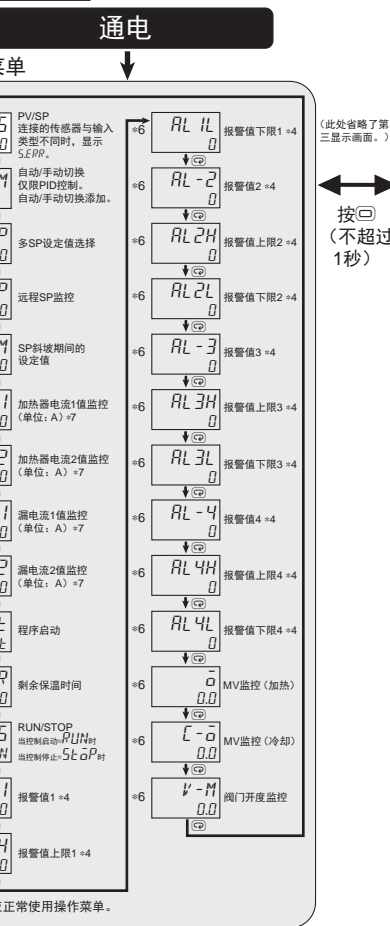

调整菜单

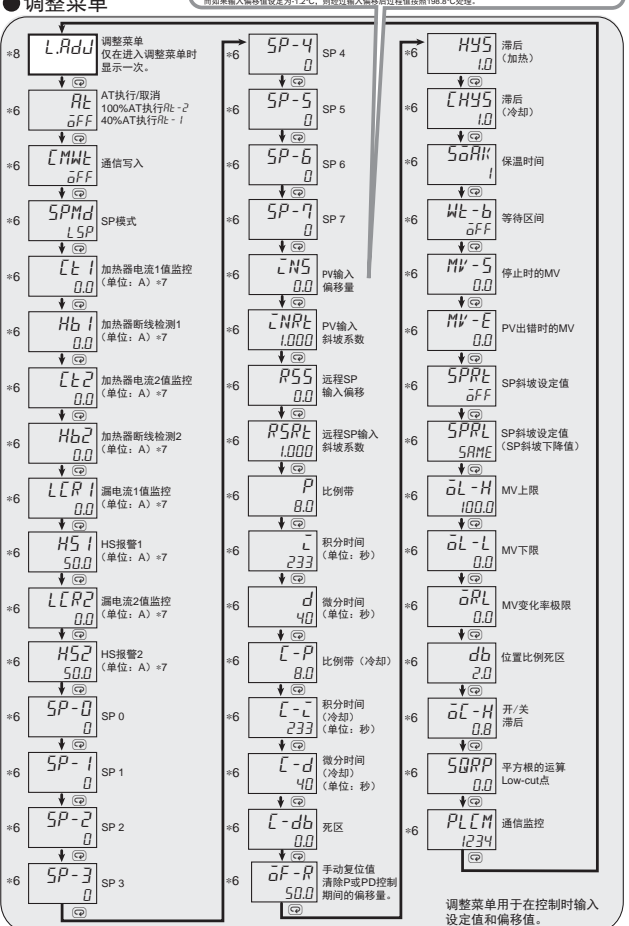

错误显示 (故障诊断)

当发生一个错误时，第一显示将显示错误代码。参考下表，根据错误代码采取适当的措施。

Table for error diagnosis with columns for error code (e.g., SERR), meaning (含义), action (操作), and output status (输出状态).

联系方式

欧姆龙(中国)有限公司 地址: 中国(上海)自由贸易试验区金吉路789号 电话: (86)21-50509988

其它功能

- 关于输入类型和报警类型的详细情况，请参考旁边的表格。... (6) 关于转至初始设定菜单时运行停止。...

